

**E-6045FRS**  
**E-6060FRS**  
**E-6075FRS**  
**Electric**  
 **Scooter**



**EN - User Manual**

**NO - Bruksanvisning**

**SE - Bruksanvisning**

**DA - Brugervejledning**

**FI - Käyttöohje**





**E-6045FRS**

**E-6060FRS**

**E-6075FRS**

**User**

**Manual**

This instruction manual  
and more info can be  
found at [www.wilfa.com](http://www.wilfa.com)

## Cautions

Electric scooter is a recreational personal transporter. Before mastering riding skills, you need to practice. You will be responsible for any injuries or damage caused by a rider's inexperience or failure to follow the instructions in this manual.

Please understand that you can reduce the risk by following all the instructions or warnings in this manual, but you cannot eliminate all the risks.

Please following the local traffic laws or restrictions when riding into public areas.

Please always wear a helmet properly when riding to protect your head, as well as other necessary protectors, such as elbow pads, kneecap.

Please slow down the riding speed when riding on crossing, going across the crowd, making a turn, climbing or downing a hill, passing a school and other place that high speed may bring damage to people.

Please do not allow kids of age below 12 to use the scooter on public area. Riders under the age of 18 years old should ride under adult supervision.

Please do not use the scooter in dangerous environments, to avoid scooter malfunction or may cause damage to body or property.

Please do not use other chargers to charge E-scooter, Only use e-way supplied

charger.

Please do not charge E-scooter, if the charger or power outlet is wet.

Please do not disassemble the scooter or make other modifications without professional guidance from the producer.

Please do not allow others to ride your e-scooter unless he/she has carefully read and follow the instructions in this manual.

Respect pedestrians' Right of Way. Try not to startle them while driving, especially children. When you ride from behind pedestrians, ring your bell to give them a heads-up and slow your scooter to pass from their left. Do not pass people on the sidewalk faster than 6 km/h.

**Check the scooter before every use. When you note loose parts, low battery alerts, excessive wear, strange sounds, malfunctions and other abnormal conditions, stop riding and contact the service center.**

This appliance can be used by children aged from 8 years and above and persons with reduced physical, sensory or mental capabilities or lack of experience and knowledge if they have been given supervision or instruction concerning use of the appliance in a safe way and understand the hazards involved.

Children shall not play with the appliance.

Cleaning and user maintenance shall not be made by children without supervision.

Warning against using non-rechargeable batteries:

This appliance contains batteries that are only replaceable by skilled persons.

Lithium ion battery

Red cable on plug is positive, black cable on plug is negative.

The method of replacing batteries: Dismount the screw on bottom plastic

cover, and unplug the connectors, then replace with a new battery.

Details regarding safe disposal of used batteries: Follow the battery directive

2006/66/EC

Discard the battery following the battery directive 2006/66/EC

## Cautions

1. Device and accessories-----	01
2. Features-----	05
3. Control panel-----	05
4. Before riding- Assembly and app-----	07
5. Battery-----	15
6. Cleaning and Maintenance-----	16
7. Aftersales-----	17
8. Adjusting the disc brake-----	17
9. Adjust the handlebar-----	18
10. Error description-----	19



# 1. The Device & Accessories

E-Way E-6045FRS / E-6060FRS / E-6075FRS

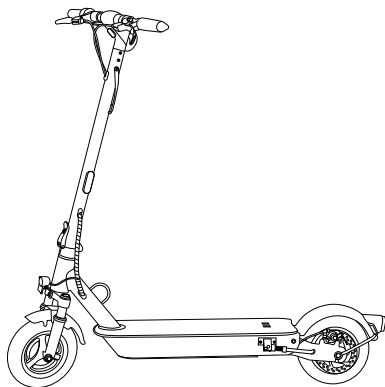

## Accessories

---



Hex Wrench



Charging Adapter

## 1.2 Functions

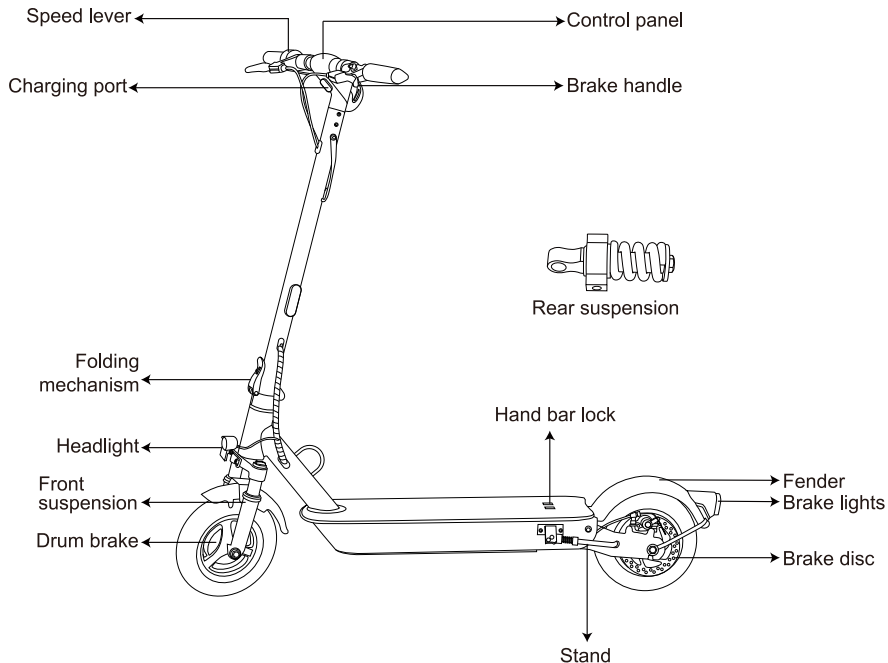

### 1.3 Specifications

Model No	E6045FRS	E-6060FRS	E-6075FRS
Size	10 inch Inner Honeycomb Tyre		
Top Speed	20-25 km/h(depending on local regulations)		
Mileage	20-45km	35-60km	50-75km
Maximum Slope Angle	Around 25%	Around 25%	Around 25%
Battery Capacity	48V, 9.2Ah	48V, 12.2Ah	48V, 15.3Ah
Running Condition	-10 °C/ +40 °C		
Storage Condition	-10 °C/ +40 °C		
Max Load	125kg		
Charger	Input: 100-240V; Output: 54.6V/2A		
Charging Time	Around 4-5hrs.	Around 6-7hrs.	Around 8-9hrs.
Motor	600W	600W	600W
Port	Charge Port *1		
Headlight	1.5W		
Brake Light	LED		
User Height	120-200cm		

Suspension	Front+Rear		
Parking Mode	Kick-stand		
Cruise Control	App controlled		
Warning Signal	Mechanical Bell		
Accelerator	Throttle Button		
Brake	EABS+Front Drum Brake	EABS+Front Drum Brake+Rear Disc Brake	
Display	LED		
Battery Display	5 Bars in monitor		
Dimension(Unfold)	1260*630*1240mm	1260*630*1240mm	1260*630*1240mm
Dimension(Folded)	1260*220*530mm	1260*220*530mm	1260*220*530mm
Net Weight	18.5kg	20.9kg	21.4kg
Packing List(pcs)	User Manual*1, Charger*1, Hex Wrench*1		

## 2. Features

- Superior Aviation Aluminum Alloy.
- IP 54 Ingress Protection.
- Real-time Temperature Monitoring, Short Circuit / Low Voltage / Overcurrent / Overcharging Protection.
- Digital Speedometer Display, Easy to Read Speed.
- Real-time 5 Bars Battery Display.
- 1~3 Speed Gear, Press Button to Switch.
- Multi information Display.

## 3. Control panel

- Power ON/OFF: Long press the button for 3 seconds, all icons are lighting, showing speed & battery.

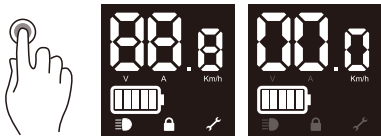

- Headlight ON/OFF: Click the button once when unit is on (Headlight ON: )

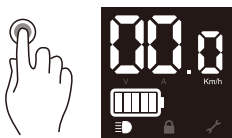

- Click the button for two times to change the speed gear from 1 to 3 levels, LED display P1/P2/P3/P4. Max speed is increasing from P1 to P3. P4 is a pedestrian mode with a maximum speed of 6km/h.

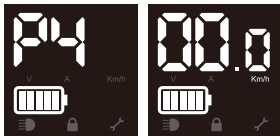

- Click the button three times to switch display showing speedometer Km/h / voltage V / current A.

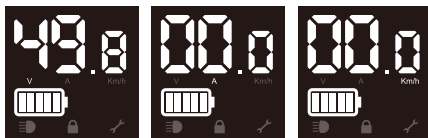

## 4. Before riding - Assembly

1. Straighten the stem and fasten the folding mechanism by lifting the handle upwards.
2. Lift the handlebar grips upwards, and ensure they are locked in place.

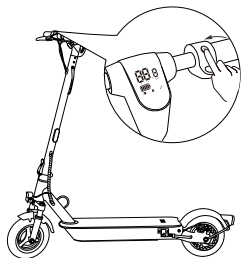
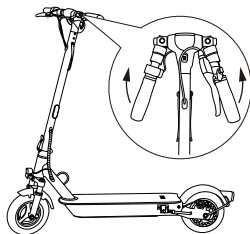
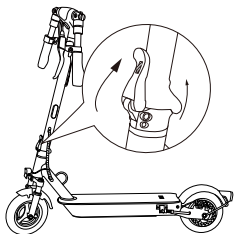

3. Push power button to see that everything works.

## Folding and Carrying

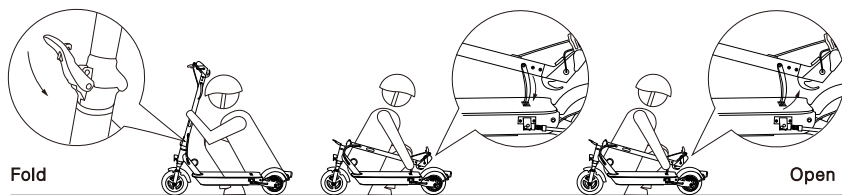

Make sure that the scooter's turned off. To fold, unlock the folding mechanism, and bend the handlebar stem to hook the hanging hole on the pedal. To open, remove the hook from the hanging hole on the pedal, erect the handlebar and lock the folding structure.

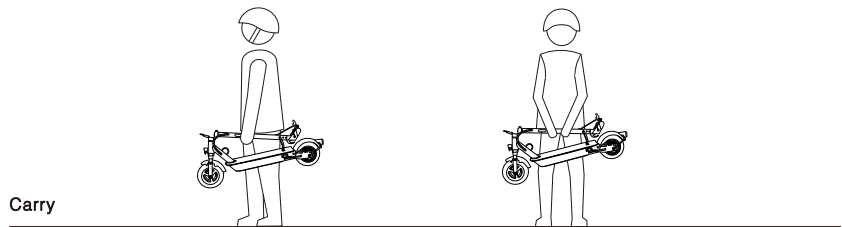

Hold the handlebar stem with either one hand or both hands to carry. Fold and carry carefully not to harm any parts of the scooter.



## 4.1 APP



Android



iOS

Make sure Bluetooth is turned on on the phone. Open the Eway scooter app, click the corresponding model in device list to connect. You can find the app under EWAY SCOOTER name in App store or Google shop or by scanning the corresponding QR code. The E-scooter will beep when APP is connected with E-scooter. The scooter is working without using the app, but using the app will give you access to changing various settings. The app is also updated regularly. Please check regularly and update app accordingly. **The phone needs to be close to the scooters display during update. If you disrupt the process during update, the firmware and app might be damaged and might lead to the scooter not working.** The app may not be suitable for all mobile phones or operating systems. For more details on functionality, see [www.wilfa.com/eway](http://www.wilfa.com/eway).

## 4.2 Before first ride

Step 1: Check that the E-scooter has no loose screws, or that anything feels abnormal. This should be done every time you want to ride the scooter. Check that wheels turn easily and that brakes work properly. if necessary, please adjust brakes. See maintenance section for more info. Please charge the battery completely before each ride.

Step 2: Wear protective equipment.

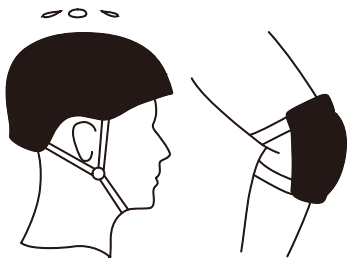

Step 3: Push with one leg to move forward.



Step 4: Touch the throttle slightly and try to put two legs on the deck. Note that the speed must exceed 3 km/h before speed throttle works. Make sure both wheels have contact with the ground before pressing the throttle to avoid damage to the wheel.

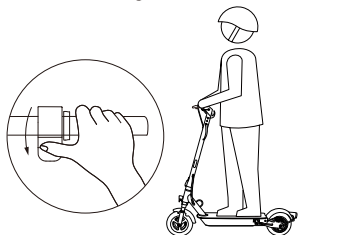

Step 5: During riding, try to release the throttle and pull the brake lever.

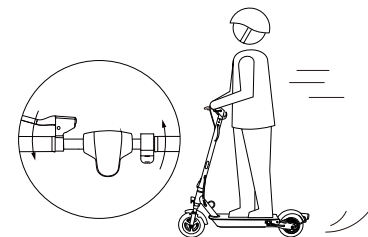

Step 6: Try to use the headlight. This is done by pushing the power button once when the unit is on.



## 4.2 Before first ride

- Wear protective equipment.

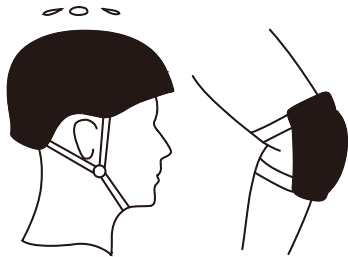

- Do not ride in rain or cross puddles. Exposure to water can damage the scooter. If exposed to water, please dry off the scooter with a cloth and store in a dry place.



● Do not load over 125kg. Only 1 person at a time is allowed on the scooter simultaneously.

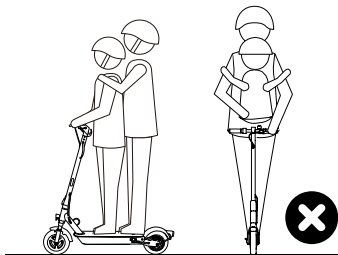

● Ride slowly in special cases. Do not jumb with the scooter or drive fast over bumps to avoid damage on the scooter.



● Make sure both feet are on the deck when riding for maximum stability. Do not put your feet on the fender when driving as it can cause damage to the fender.



● Do not tread the back of the fender. The fender may be broken.

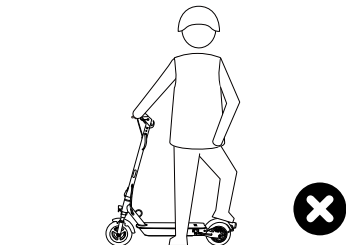

- Do not touch the disc brake.

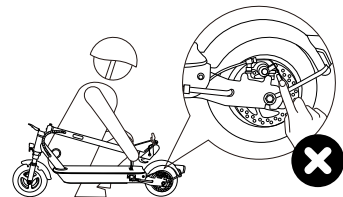

- Do not let go of the handlebar while riding.

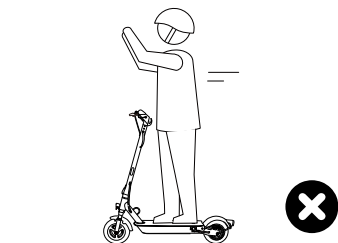

- Do not ride upstairs or down stairs, or over obstacles.

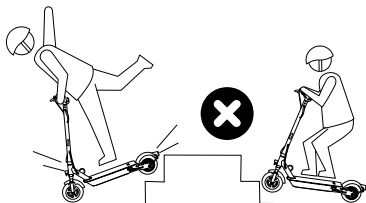

- Do not hold a child during riding. It is forbidden to drive more than 1 person at a time on the scooter.

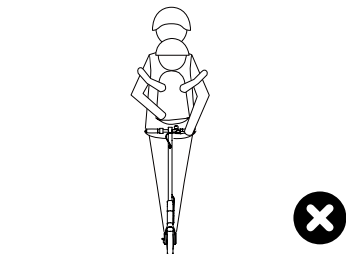

- Do not ride on highway or motor vehicle road unless allowed in your country.
- Do not take sharp turns.

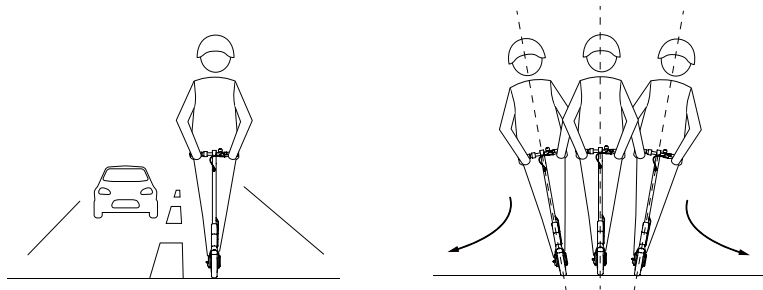

#### 4.4 Firmware Upgrade

Check for upgrades regularly in Apple store or Google play or check in the app regularly for firmware updates.

#### 4.5 Cruise Control

The scooter has a cruise control. If you keep the same speed for 3~5 seconds, the E-scooter will be in cruise-control mode (running at constant speed on flat road). When cruise control is activated, a small beep is given to indicate it. Please use cruise-control only on flat road. The cruise control is cancelled by pushing the brake. The cruise control is always active unless cancelled in the app.

## 5. Battery and range

Battery power will vary with the temperature, mileage per charge will have difference under different temperature, Range will also be dependent on terrain, weight of driver, driving conditions and other factors.

### 5.2 Charging

The device has a built-in lithium battery, no extra battery installation is required, just charge the device when it indicates low battery.

Plug in the power source after inserting the charger plug, this can prevent potential risk to ensure a safer charge.

When the red light turn into green on the charger, the charging is completed.

If not in urgent need, please wait until charging is complete before unplugging.

Do not charge the scooter over night or without supervision as there might be risk of fire. The scooter needs to be charged minimum every second month to prevent damage on the battery. This is also valid during winter storage.

## 6. Cleaning and Maintenance

### 6.1 Cleaning

- Please place the E-scooter in cool and ventilate places to release heat.
- Please avoid high temperature or moist.
- Please avoid water into the E-scooter to prevent electric shock, especially water drops from the charger cable to the the charging port.
  
- Please make sure the E-scooter is off.
- Please use soft cloth to clean the E-scooter.
- Please don't use water to wash the E-scooter or place E-scooter in water.

### When storing the scooter

- Please place the E-scooter in cool and ventilated places.
- Please don't place objects on the E-scooter.

### 6.2 Battery Pack Maintenance

Please charge the E-scooter at least one time every second month, to extend the battery pack life time.

Please do not disassemble, assemble or change the battery by yourself.



## 6.3 Regular Maintenance

This scooter needs regular maintenance. Please do not disassemble or assemble the E-scooter without the guide or help from professional maintenance personell.Parts might get loose during riding and before each ride, you should go over the scooter to make sure that all screws are fastened, that wheels are turning freely, brakes work properly and that no foreign objects are stuck. Check for visible signs of wear and contact us if you are in doubt if you need to change parts or have any questions.

## 7. After sales service

You can find answers to many questions as well as spare parts at [www.wilfa.com/eway](http://www.wilfa.com/eway). If you have a problem you can't solve yourself, please contact the store where you bought the scooter for further help.

## 8. Adjusting the disc brake

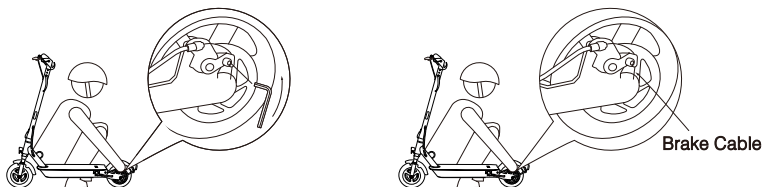

If the brake is too tight, use the hexagon wrench to loosen the screws on the caliper, and slightly send back the brake cable to shorten the exposed length, then tighten the screws. If the brake is too loose, loosen the screws, and slightly pull out the brake cable to lengthen the exposed length, then tighten the screws.

## 9. Adjust the handlebar

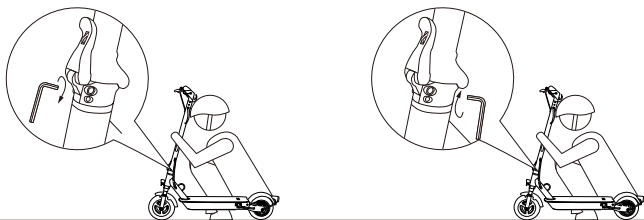

If the handlebar and its stem sway during riding, use the hexagon wrench to tighten the screws on the folding mechanism.

## Warranty

Wilfa is not responsible for damage to third party parts and other collateral damage. Wear parts like wheels, battery, brakes, the deck surface, the bell, screws and plastic parts, lamps etc. is not covered by warranty. Wilfa is also not responsible for damages occurred because of excessive use, abnormal driving, jumping with the scooter, incorrect assembly, incorrect storage, incorrect charging, lack of cleaning etc. The battery comes with a 1 year warranty. The warranty will not be valid if the scooter has not been charged according to the manual.

## 10. Error Description

**Some of the errors can be fixed by the user. if you are uncertain how to fix, please contact the service center.**

Display	Defect Description	Solutions
E0	Wrong in communication	<ol style="list-style-type: none"><li>1. Check whether the display control board is well connected.</li><li>2. Replace the display.</li><li>3. Replace the control board.</li></ol>
E1	Encountered obstacles which E-scooter can't get over	<ol style="list-style-type: none"><li>1. Release the accelerator and stop braking.</li><li>2. Restart.</li><li>3. Replace the brake lever.</li><li>4. Replace the accelerator.</li></ol>
E3	Hall is abnormal	<ol style="list-style-type: none"><li>1. Check whether the Hall wire plug of the motor is loose.</li><li>2. Check whether the motor cable is damaged.</li><li>3. Replace the motor.</li><li>4. Replace the control board.</li></ol>
E4	Brake system malfunction	<ol style="list-style-type: none"><li>1. Release the brake.</li><li>2. Restart.</li><li>3. Replace the brake lever.</li></ol>
E5	Throttle fault	<ol style="list-style-type: none"><li>1. Release the accelerator.</li><li>2. Restart.</li><li>3. Replace the accelerator.</li></ol>

Display	Defect Description	Solutions
BL	Low voltage alarm	<ol style="list-style-type: none"> <li>1. Stop riding and get scooter charged.</li> <li>2. Restart.</li> <li>3. Check if App has been wrongly upgraded.</li> <li>4. Replace the control board.</li> </ol>
BH	High voltage alarm	<ol style="list-style-type: none"> <li>1. Check whether scooter has been fully charged, riding the scooter at low speed, avoid braking suddenly when scooter is fully charged.</li> <li>2. Restart.</li> <li>3. Check if App has been wrongly upgraded.</li> <li>4. Replace the control board.</li> </ol>
BP	Over voltage, emergency	<ol style="list-style-type: none"> <li>1. Check whether scooter has been fully charged, riding the scooter at low speed, avoid braking suddenly when scooter is fully charged.</li> <li>2. Restart. Check if App has been wrongly upgraded.</li> <li>3. Replace the control board.</li> </ol>
H1	Motor high temperature	<ol style="list-style-type: none"> <li>1. Stop riding or ride scooter at low speed, avoid climbing.</li> <li>2. Check whether the motor wire is damaged, and whether the temperature signal wire of the motor wire is shortcircuited to the ground.</li> <li>3. Replace the motor.</li> </ol>

Display	Defect Description	Solutions
H2	Control board high temperature	<ol style="list-style-type: none"> <li>1. Stop riding or ride scooter at low speed, avoid climbing.</li> <li>2. Check the installation of control board radiator.</li> <li>3. Replace the control board.</li> </ol>
H3	Control board super high temperature	<ol style="list-style-type: none"> <li>1. Stop riding or ride scooter at low speed, avoid climbing.</li> <li>2. Check the installation of control board radiator.</li> <li>3. Replace the control board.</li> </ol>
LR	Over current	<ol style="list-style-type: none"> <li>1. Release the accelerator.</li> <li>2. Restart.</li> <li>3. Replace the control board.</li> </ol>
S1	Short circuit	<ol style="list-style-type: none"> <li>1. Get the motor disconnected and restart scooter. If this alarm has not been cleared, get control board replaced; otherwise, all-clear, replace the motor.</li> </ol>
S2	Lack of phase, mos tube drive failure	<ol style="list-style-type: none"> <li>1. Restart and turn scooter on standing still</li> <li>2. Replace the control board.</li> </ol>
SN	Lack of series number	<ol style="list-style-type: none"> <li>1. Check whether the firmware version is correct.</li> <li>2. Reset the serial number.</li> </ol>

## Soft re-set

Many errors can be fixed by performing a soft re-set. This is done by pressing the power button for approximately 10 seconds. This will lead the scooter to go back to factory settings. This applies to both CR and SN errors as well as other errors. If none of the above error solutions has worked, a soft re-set should be performed before calling customer service.

## Other solutions and tips and tricks

At [www.wilfa.com/eway](http://www.wilfa.com/eway), you will find tips and tricks to solve potential errors as well as videos showing many basic repairs and maintenance solutions.

## Attentions before riding

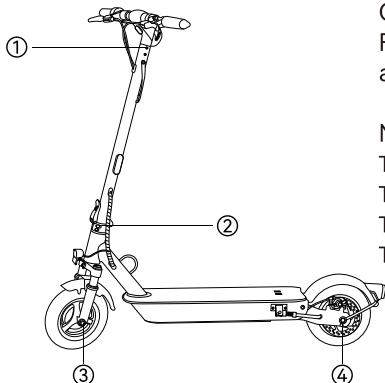

Check ①②③④ of the scooter before riding. Firm or not. Tighten the screws if there is any sign of loosening.

Note:

The fixed screw torque of ① is 4N/m;  
The fixed screw torque of ② is 14N/m;  
The fixed screw torque of ③ is 35N/m;  
The fixed screw torque of ④ is 35N/m.



This marking indicates that this product should not be disposed with other household wastes throughout the EU. To prevent possible harm to the environment or human health from uncontrolled waste disposal, recycle it responsibly to promote the sustainable reuse of material resources. To return your used device, please use the return and collection systems or contact the retailer where the product was purchased. They can take this product for environmentally safe recycling free of charge.

---



**e-way**

**Wilfa AS**

Sandakerveien 114A 0484 Oslo, Norway

Tel : +47 67 06 33 00

Web: [www.wilfa.com](http://www.wilfa.com)

E-mail : [support@wilfa.com](mailto:support@wilfa.com)



BEYOND EXPECTATIONS

## Declaration of Conformity

### Manufacturer:

AS Wilfa  
Sandakerveien 114A 0484 Oslo  
Norway

### Declaration Text:

We, Wilfa A/S are responsible for the following declaration of conformity where we hereby declare that following product(s) are in compliance with:

#### EU directives:

EU directive 2014/35	Low voltage directive.
EU directive 2014/30	Electromagnetic compatibility.
EU directive 2014/53	RED
EU directive 2006/42	Machine directive
EU directive 2015/863	RoHS
EU directive 1907/2009	REACH

#### Harmonized standards:

EN 60335-1:2012+A11:2014+A13:2017+A1:2019+A14:2019+A2:2019  
EN 62233:2008  
EN 62368-1:2014+A11:2017  
EN 61000-6-1:2019  
EN 61000-6-3:2007+A1:2011+AC:2012  
EN IEC 61000-3-2:2019  
EN 61000-3-3:2013+A1:2019  
ETSI EN 300 328 V2.2.2:2019  
ETSI EN 301 489-1 V2.2.3:2019  
ETSI EN 301 489-17 V3.2.1:2019  
EN 50663:2017

EN 17128:2020

EN 60204-1:2018

EN ISO 12100:2010; 2006/42/EC Annex I

RoHS Test report  
REACH Test report

**IP class:** 54

**Product type:** Electric scooter

**Product identification:** E-2520, E-2540, E-3530, E-5045, E-5045FS  
E-6045FRS, E-6060FRS, E-6075FRS

Product name and on package.

**Authorized signature:**

**Name:**

Mr. Ketil Tangedal

**Title**

Technical Director

**Date/ month/ year:**

31<sup>st</sup> January 2022



AS Wilfa

Sandakerveien 114A 0484 Oslo, Norway.

www.wilfa.com







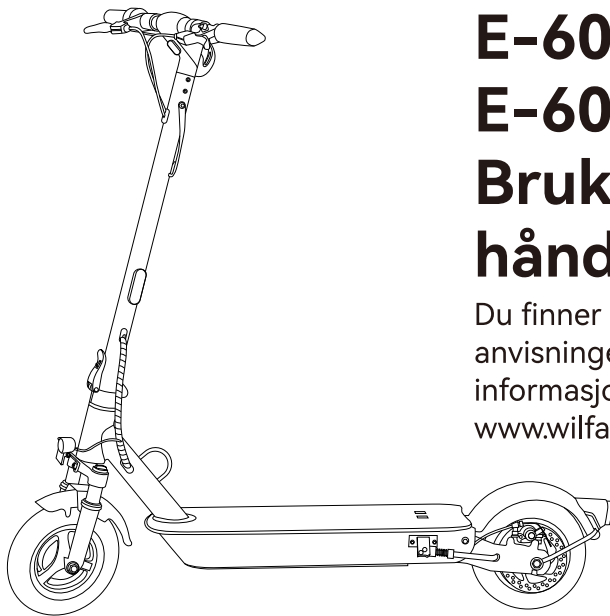

**E-6045FRS**

**E-6060FRS**

**E-6075FRS**

**Bruker-  
håndbok**

Du finner denne bruks  
anvisningen og mer  
informasjon på  
[www.wilfa.com](http://www.wilfa.com)

# OBS!

Elektrisk sparkesykkel er et personlig transportmiddel for fritidsbruk. Du må øvelseskjøre for å mestre trygg kjøring. Du er ansvarlig for eventuelle personskader eller skader som forårsakes av manglende kjøreferdigheter eller hvis du ikke har fulgt instruksjonene i denne bruksanvisningen.

Vær oppmerksom på at du kan redusere risikoen ved å følge alle instruksjonene eller advarslene i denne bruksanvisningen, men du kan ikke eliminere alle risikoene.

Følg lokale trafikkregler eller restriksjoner når du kjører i offentlige områder.

Bruk alltid hjelm for å beskytte hodet under kjøring, samt annen nødvendig beskyttelse, som albuebeskyttere og knebeskyttere.

Senk hastigheten når du krysser veien, kjører forbi folkemengder, svinger, kjører opp og ned bakker, kjører forbi skoler og alle andre steder der høy hastighet kan føre til personskader.

Ikke la barn under 12 år bruke sparkesykkelen i offentlige områder. Førere under 18 år skal bruke sparkesykkelen under tilsyn av en voksen.

Ikke bruk sparkesykkelen i farlige miljøer, da det kan føre til funksjonsfeil på sparkesykkelen, skade på personer eller eiendom.

Ikke bruk andre ladere til å lade den elektriske sparkesykkelen. Bruk kun

medfølgende eway-lader.

Ikke lad den elektriske sparkesykkelen hvis laderen eller strømuttaket er vått.

Ikke demonter den elektriske sparkesykkelen eller foreta andre modifikasjoner uten faglig veiledning fra produsenten.

Ikke la andre bruke din elektriske sparkesykkel uten at de har lest og fulgt instruksjonene i denne bruksanvisningen nøye.

Respekter fotgjengernes ferdselsrett. Forsøk å ikke skremme andre når du kjører, særlig barn. Når du kommer kjørende bak fotgjengere, skal du ringe med bjellen for å varsle og senke hastigheten, og passere dem på venstre side (gjelder i land med høyrekjøring). Ikke passer folk på fortauet raskere enn 6 km/t.

**Sparkesykkelen skal alltid kontrolleres før bruk. Hvis du oppdager løse deler, varsler om lavt batterinivå, unormal slitasje, merkelige lyder, funksjonssvikt eller andre unormale forhold, må du stoppe umiddelbart og ta kontakt med servicesenteret.**

Dette apparatet kan brukes av barn fra 8 år og oppover og personer med nedsatt fysisk, sensorisk eller mental evne eller mangel på erfaring og kunnskap hvis de har fått tilsyn eller instruksjoner om bruk av apparatet på en sikker måte og forstår farene involvert.

Barn skal ikke leke med apparatet.

Rengjøring og brukervedlikehold skal ikke utføres av barn uten tilsyn.

Advarsel mot bruk av ikke-oppladbare batterier:

Dette apparatet inneholder batterier som kun kan skiftes ut av faglærte personer.

Litium-ion-batteri

Rød kabel på plugg er positiv, svart kabel på plugg er negativ

Metoden for å bytte batterier: Demonter skruen på plastdekselet på bunnen, og trekk ut kontaktene, og bytt deretter ut med et nytt batteri.

Detaljer om sikker avhending av brukte batterier: Følg batteridirektivet 2006/66 / EC;

Kast batteriet i henhold til batteridirektivet 2006/66 / EC

## Innhold

1. Enhet og tilbehør-----	01
2. Funksjoner-----	05
3. Kontrollpanel-----	05
4. Før kjøring – Montering og app-----	07
5. Batteri-----	15
6. Rengjøring og vedlikehold-----	16
7. Service-----	17
8. Justere bremseskiven-----	17
9. Justere styret-----	18
10. Feilbeskrivelse-----	19

# 1. Enheten og tilbehør

E-Way E-6045FRS / E-6060FRS / E-6075FRS

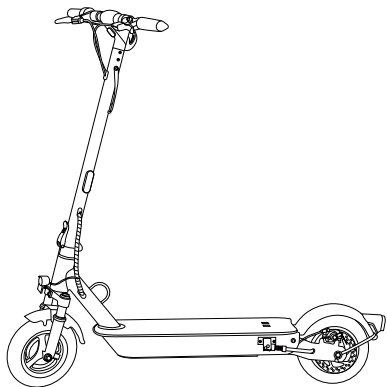

Tilbehør

---



Sekskantnøkkel



Ladeadapter

## 1.2 Funksjoner

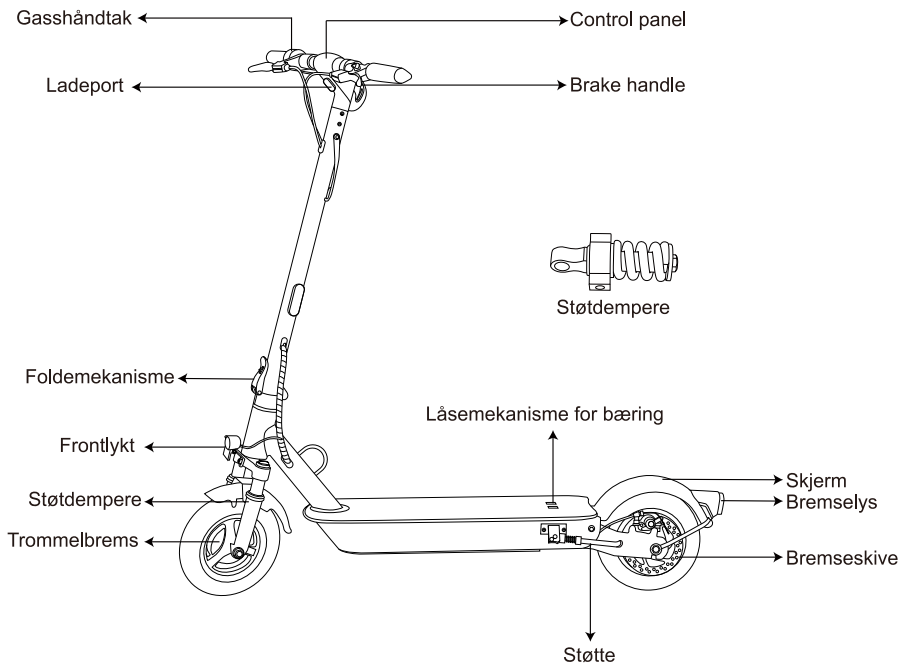



### 1.3 Spesifikasjoner

Modellnr.	E-6045FRS	E-6060FRS	E-6075FRS
Størrelse	10" dekk med innvendig bikakestruktur		
Toppfart	20 km/t		
Rekkevidde	Ca. 20-45 km	Ca. 35-60 km	Ca. 50-75 km
Maks. stigning	Ca. 25%	Ca. 25%	Ca. 25%
Batterikapasitet	48V, 9.2Ah	48V, 12.2Ah	48V, 15.3Ah
Brukstemperatur	-10 °C/+40 °C		
Oppbevaringstemperatur	-10 °C/+40 °C		
Maks. belastning	125kg		
Lader	Inngang: 100-240 V, Utgang: 54.6 V/2 A		
Ladetid	Ca. 4-5 timer	Ca. 6-7 timer	Ca. 8-9 timer
Motor	600W	600W	600W
Port	Ladeport *1		
Frontlykt	1.5W		
Bremselys	LED		
Brukerhøyde	120-200cm		

Suspensjon	Front+bak		
Parkeringsmodus	Støtte		
Cruisekontroll	Appkontrollert		
Varselsignal	Mekanisk bjelle		
Gasshåndtak	Gassknapp		
Brems	EABS + trommelbrems	EABS + skivebrems bak + trommelbrems	
Display	LED		
Batteridisplay	5 stolper på displayet		
Dimensjoner (utslått)	1260*630*1240mm	1260*630*1240mm	1260*630*1240mm
Dimensjoner (sammenslått)	1260*220*530mm	1260*220*530mm	1260*220*530mm
Nettovekt	18.5kg	20.9kg	21.4kg
Pakkseddel (innhold)	Brukerhåndbok*1, Lader*1, Sekskantnøkkel*1		

## 2. Funksjoner

- Superior Aviation aluminiumslegering.
- IP 54-klassifisert.
- Temperaturovervåking i sanntid, kortslutning/lavspenning/overstrøm/overladingsbeskyttelse.
- Digitalt speedometerdisplay, lesevennlig hastighet.
- Batteridisplay med 5 stolper i sanntid.
- 1~3-trinns gir, trykk på knappen for å skifte.
- Multidisplay.

## 3. Betjeningspanel

- Strøm AV/PÅ-knapp: Hold knappen inne i 3 sekunder. Alle ikonene lyser og viser hastighet og batteri.

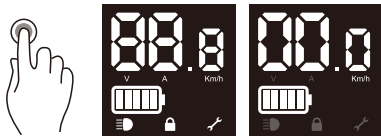

- Frontlys AV/PÅ-knapp: Trykk på knappen én gang når enheten er på (frontlys PÅ: )

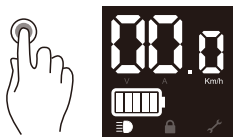

- Trykk på knappen to ganger for å skifte gir fra 1 til 3, LED-display P1/P2/ /P3/P4. Maks. hastighet øker fra P1 til P3. P4 er en fotgjengermodus med en maksimal hastighet på 6 km/t.

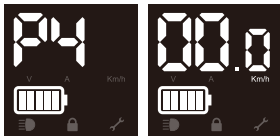

- Trykk på knappen tre ganger for å bytte visning av speedometer km/t/ spenning V/strøm A.

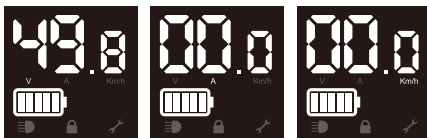

## 4. Før kjøring – Montering

1. Rett ut stammen og fest foldemekanismen ved å løfte håndtaket oppover.
2. Løft styrehåndtakene oppover, og sørg for at de er låst på plass.

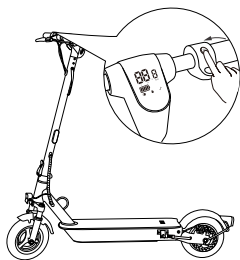
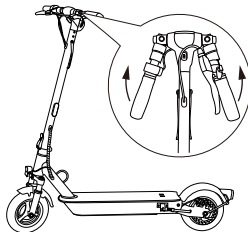
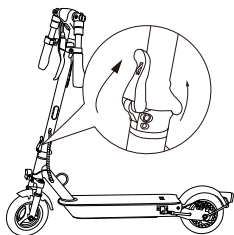

3. Trykk på strømknappen for å kontrollere at alt fungerer som det skal.

## Legge sammen og bære sparkesykkelen

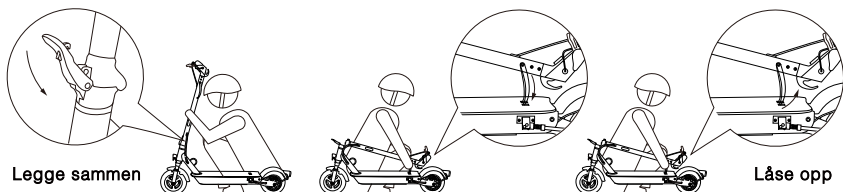

Forsikre deg om at scooteren er slått av. For å slå sammen, lås opp foldemekanismen, og bøy styret for å hekte festeanordningen til hullene på basen. For å åpne, fjern kroken fra hullene på basen, sett opp styret og lås festeanordningen.

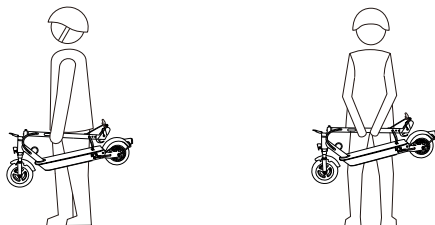

Bære

Hold i styrestangen med én eller to hender for å bære sparkesykkelen. Vær forsiktig når du folder og bærer sykkelen slik at den ikke blir skadet.

## 4.1 APP



Android



iOS

Aktiver Bluetooth på telefonen. Åpne Eway-sparkesykelappen, trykk på den korresponderende modellen i enhetslisten for å koble til. Du finner appen under EWAY SCOOTER i App Store eller Google Play, eller ved å skanne korresponderende QR-kode. Den elektriske sparkesykkelen piper når appen er tilkoblet. For mer informasjon om funksjonalitet, se [www.wilfa.com/eway](http://www.wilfa.com/eway). Sykkelen fungerer også uten app, men man får flere funksjoner tilgjengelig ved å bruke appen. Ved oppdatering av ny firmware og app er det viktig at man holder seg i nærheten av sykkelen under hele oppdateringen og at prosessen ikke avbrytes. Appen fungerer med de fleste telefoner og operativsystemer, men det kan være telefoner hvor dette ikke fungerer.

## 4.2 Før første gangs kjøring

Trinn 1: Kontroller at det ikke er noen løse skruer på den elektriske sparke sykkelen, eller at det er noe som føles unormalt. Dette skal gjøres hver gang du bruker sparkesykkelen. Kontroller at hjulene går lett og at bremsene fungerer som de skal. Juster bremsene om nødvendig. Lad batteriet helt opp før hver kjøretur.

Trinn 2: Bruk alltid beskyttelsesutstyr.

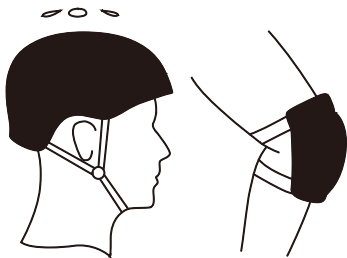

Trinn 3: Spark fra med det ene benet for å kjøre fremover.



Trinn 4: Akselerer med gassen, og prøv å sette begge beina på fotbrettet. Sykkelen må bevege seg i ca. 3 km/t før gassen fungerer. Pass på at begge hjul har kontakt med bakken før man gir gass for å unngå skade på hjulene.

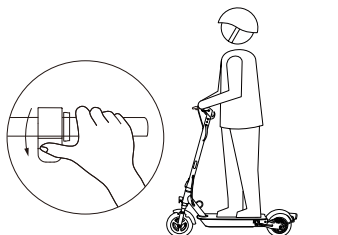



Trinn 5: Under kjøring, prøver du å slippe gassen og bruke bremsen.

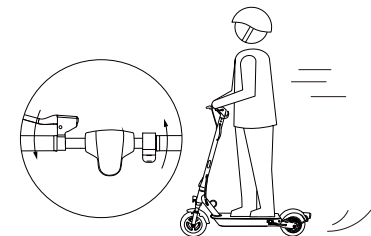

Trinn 6: Slå på frontlykten. Dette gjør du ved å trykke én gang på strømknappen når enheten er på.



### 4.3 Advarsler

- Beskyttelsesutstyr.

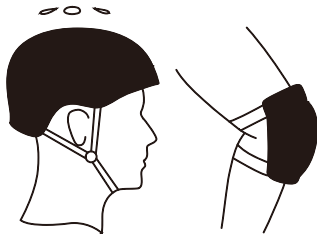

- Ikke kjør i regn eller på tvers av vanddammer. Eksponering for vann kan skade den elektriske sparkesykkelen. Tørk av sykkelen og oppbevar den et tørt sted for å unngå vannskader.



● Maks. 125 kg. Det er ikke tillatt å kjøre mer enn 1 person av gangen på sykkelen.

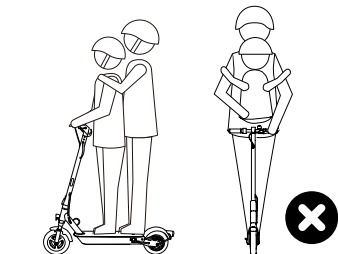

● Kjør langsomt ved behov. Ikke hopp eller kjør raskt over hindringer for å unngå skade på sykkelen.



● Ha begge føttene på fotbrettet under kjøring for optimal stabilitet. Ikke putt føttene på baksjermen da denne kan ødelegges.



● Ikke tråkk på baksjermen.

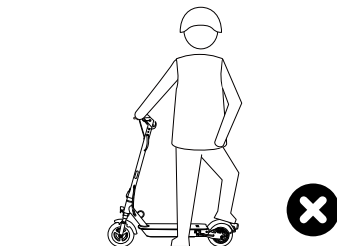

● Unngå å komme borti skivebremsen.

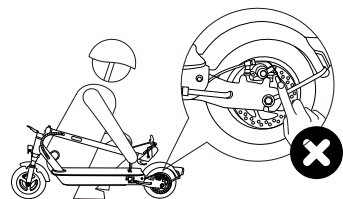

● Ha alltid begge hender på styret under kjøring.

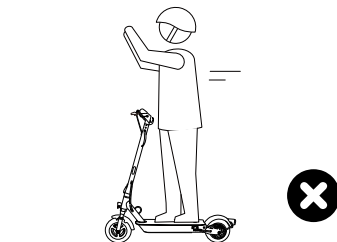

● Ikke kjør opp eller ned trapper eller over hindringer.

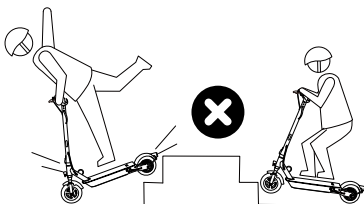

● Hold aldri et barn under kjøring. Det er ikke tillatt å kjøre mer enn 1 person av gangen på sykkelen.

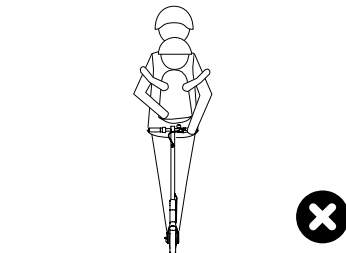

● Ikke kjør på motorvei eller motor trafikkvei med mindre dette er tillatt.

● Ikke ta skarpe svinger.

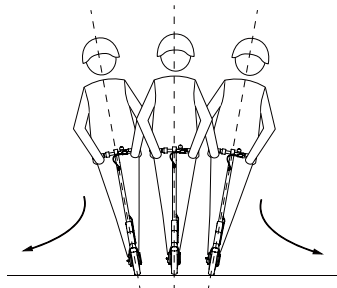
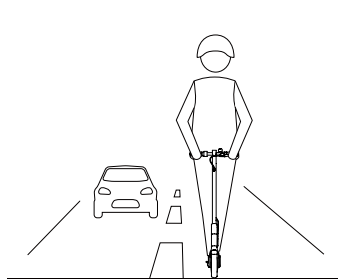

## 4.4 Oppgradering av app

Se etter oppgraderinger regelmessig i Apple Store eller Google Play. Evt. kan du se etter oppgraderinger direkte i app'en.

## 4.5 Cruisekontroll

Den elektriske sparkesykkelen er utstyrt med cruisekontroll. Hvis du holder samme hastighet i 3–5 sekunder, kjører den elektriske sparkesykkelen i cruisekontrollmodus (kjører i konstant hastighet på flat vei). Sykkelen gir et kort pip for å indikere når cruisekontrollen aktiveres. Bruk cruisekontroll kun på flat vei. Cruisekontrollen deaktiveres ved å bruke bremsen. Den kan også justeres i appen.

## 5. Batteri

### 5.1 Temperatureffekt på batteriet

Batterieffekten vil variere med temperaturen og kjørelengden per lading vil kunne avvike noe under ulike temperaturer. Rekkevidden avhenger også av terrenget, vekten på føreren, kjøreforhold og andre faktorer.

### 5.2 Lading

Enheten har et innebygd litiumbatteri, ingen ekstra batteriinstallasjon er nødvendig. Bare lad enheten når batterinivået er lavt.

Sett inn ladekontakten før du setter støpselet i stikkkontakten. Dette sikrer tryggere lading.

Når det røde lyset blir grønt på laderen, er ladingen fullført. Vi anbefaler at du fullader batteriet, med mindre du befinner deg i en nødsituasjon. Ikke lad over natten eller uten tilsyn da det er risiko for brann. Lad sykkelen minimum hver annen måned for å opprettholde batterikapasitet. Dette gjelder også under vinterlagring.

## 6. Rengjøring og vedlikehold

### 6.1 Rengjøring

- Plasser den elektriske sparkesykkelen på et kjølig og ventilert sted for å kjøle den ned.
- Unngå høye temperaturer eller fuktighet.
- Unngå at vann trenger inn i den elektriske sparkesykkelen for å hindre elektrisk støt, spesielt vanndråper fra ladekabelen til ladeporten.

### Ved rengjøring

- Sørg for at den elektriske sparkesykkelen er slått av.
- Rengjør den elektriske sparkesykkelen med en myk klut.
- Ikke bruk vann til å vaske den elektriske sparkesykkelen eller legg den i vann.

### Når du lagrer sparkesykkelen

- Plasser den elektriske sparkesykkelen på et kjølig og ventilert sted.
- Ikke legg gjenstander på den elektriske sparkesykkelen.

### 6.2 Vedlikehold av batteripakken

Lad den elektriske sparkesykkelen minst annenhver måned for å forlenge batteriets levetid.

Du må ikke demontere, montere eller skifte ut batteriet selv.

## 6.3 Regelmessig vedlikehold

Sykkelen trenger regelmessig vedlikehold. Ikke demonter eller monter den elektriske sparkesykkelen uten veiledning eller hjelp fra profesjonelt vedlikeholdspersonell.

Kontroller at alle skruer er trukket godt til, at hjulene dreier fritt, at bremsene fungerer som de skal og at ingen fremmedlegemer sitter fast. Se etter synlige tegn på slitasje, og kontakt oss hvis du er i tvil om du må skifte ut deler eller hvis du har spørsmål.

## 7. Service

Du finner svar på mange spørsmål og reservedeler på [www.wilfa.com/eway](http://www.wilfa.com/eway). Hvis du har et problem som du ikke kan løse selv, kan du kontakte butikken der du kjøpte sparkesykkelen for hjelp.

## 8. Justere bremseskiven

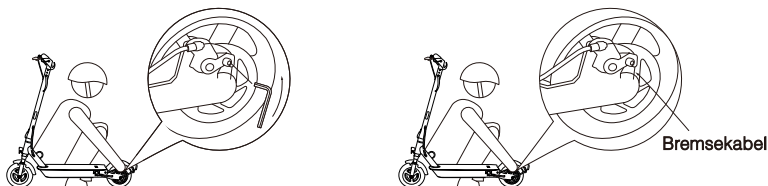

Hvis bremsen er for stram, løsner du skruene på bremsesadelen med sekskantnøkkelen og skyver bremseskabelen litt inn så den eksponerte delen blir kortere. Trekk til skruene på nytt. Hvis bremsen er for løs, løsner du skruene og skyver bremseskabelen litt ut så den eksponerte delen blir lengre. Trekk til skruene på nytt.

## 9. Justere styret

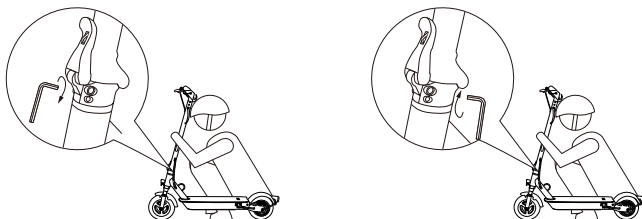

Hvis styret og styrestangen svaier under kjøring, trekker du til skruene på foldemekanismen med sekskantnøkkelen.

## Garanti

Wilfa er ikke ansvarlig for skade på tredjepartsdelar og annen sideskade. Slitedelar som hjul, batteri, bremsar, dekkoverflaten, ringeklokken, skruer og plastdelar, lamper etc. dekkes ikke av garantien. Wilfa er heller ikke ansvarlig for skader oppstått på grunn av overdreven bruk, unormal kjøring, hopping med scooteren, feilmontering, feiloppbevaring, feillading, manglende rengjøring etc. Batteriet leveres med 1 års garanti. Garantien vil ikke være gyldig hvis scooteren ikke er ladet i henhold til manualen.



## 10. Feilbeskrivelse

**Noen av feilene kan løses av brukeren. Kontakt service senteret hvis du er usikker på hvordan du skal løse dem.**

Display	Feilbeskrivelse	Løsninger
E0	Feilkommunikasjon	<ol style="list-style-type: none"><li>1. Kontroller om displayets styrekort er godt tilkoblet.</li><li>2. Skift ut displayet.</li><li>3. Skift ut styrekortet.</li></ol>
E1	Hindringer som den elektriske sparkesykkelen ikke klarer å komme over	<ol style="list-style-type: none"><li>1. Slipp gassen og stopp bremsingen.</li><li>2. Start på nytt.</li><li>3. Skift ut bremsehåndtaket.</li><li>4. Skift ut gasshåndtaket.</li></ol>
E3	Kabelkontakt fungerer ikke normalt	<ol style="list-style-type: none"><li>1. Kontroller om kontakten til motoren er løs.</li><li>2. Kontroller om motorkabelen er skadet.</li><li>3. Skift ut motoren.</li><li>4. Skift ut styrekortet.</li></ol>
E4	Bremsesystemet fungerer ikke	<ol style="list-style-type: none"><li>1. Slipp bremsen.</li><li>2. Start på nytt.</li><li>3. Skift ut bremsehåndtaket.</li></ol>
E5	Gasshåndtaket fungerer ikke	<ol style="list-style-type: none"><li>1. Slipp opp gassen.</li><li>2. Start på nytt.</li><li>3. Skift ut gasshåndtaket.</li></ol>

Display	Feilbeskrivelse	Løsninger
BL	Alarm ved lav spenning	<ol style="list-style-type: none"> <li>1. Stans kjøringen og lad opp den elektriske sparkesykkelen.</li> <li>2. Start på nytt.</li> <li>3. Kontroller om appen har blitt korrekt oppgradert.</li> <li>4. Skift ut styrekortet.</li> </ol>
BH	Alarm ved høy spenning	<ol style="list-style-type: none"> <li>1. Kontroller om sparkesykkelen er fulladet, kjør sparkesykkelen i lav hastighet og unngå bråbremsing når den er fulladet.</li> <li>2. Start på nytt.</li> <li>3. Kontroller om appen har blitt korrekt oppgradert.</li> <li>4. Skift ut styrekortet.</li> </ol>
BP	Overspenning, nøddrift	<ol style="list-style-type: none"> <li>1. Kontroller om sparkesykkelen er fulladet, kjør sparkesykkelen i lav hastighet og unngå bråbremsing når den er fulladet.</li> <li>2. Start på nytt. Kontroller om appen har blitt korrekt oppgradert.</li> <li>3. Skift ut styrekortet.</li> </ol>
H1	Høy motor temperatur	<ol style="list-style-type: none"> <li>1. Stopp eller kjør i lav hastighet, unngå oppoverbakker.</li> <li>2. Kontroller om motorledningen er skadet, og om temperatursignalledningen til motorledningen er kortslettet til jord.</li> <li>3. Skift ut motoren.</li> </ol>

Display	Feilbeskrivelse	Løsninger
H2	Styrekort – høy temperatur	<ol style="list-style-type: none"> <li>1. Stopp eller kjør i lav hastighet, unngå oppoverbakker.</li> <li>2. Kontroller installasjonen av styrekortradiatoren.</li> <li>3. Skift ut styrekortet.</li> </ol>
H3	Styrekort – svært høy temperatur	<ol style="list-style-type: none"> <li>1. Stopp eller kjør i lav hastighet, unngå oppoverbakker.</li> <li>2. Kontroller installasjonen av styrekortradiatoren.</li> <li>3. Skift ut styrekortet.</li> </ol>
LR	Overstrøm	<ol style="list-style-type: none"> <li>1. Slipp opp gassen.</li> <li>2. Start på nytt.</li> <li>3. Skift ut styrekortet.</li> </ol>
S1	Kortslutning	<ol style="list-style-type: none"> <li>1. Slå av motoren og start den elektriske sparkesykkelen på nytt. Hvis denne alarmen ikke slettes, må styrekortet byttes ut. I motsatt fall, må motoren skiftes ut.</li> </ol>
S2	Feil på styrings enhet	<ol style="list-style-type: none"> <li>1. Start på nytt og slå på sparkesykkelen når den står stille</li> <li>2. Skift ut styrekortet.</li> </ol>
SN	Serienummer mangler	<ol style="list-style-type: none"> <li>1. Kontroller om appversjonen er riktig.</li> <li>2. Tilbakestill serienummeret.</li> </ol>

## Myk tilbakestilling

Mange feil kan fikses ved å utføre en myk tilbakestilling. Dette gjøres ved å trykke på strømknappen i ca. 10 sekunder. Dette vil føre til at scooteren går tilbake til fabrikkinnstillingene. Dette gjelder både CRog SN-feil samt andre feil. Hvis ingen av feilløsningene ovenfor har fungert, bør en myk tilbakestilling utføres før du ringer kundeservice.

## Andre løsninger og tips og triks

På [www.wilfa.com/eway](http://www.wilfa.com/eway) finner du tips og triks for å løse potensielle feil, samt videoer som viser mange grunnleggende reparasjons- og vedlikeholdsløsninger.

## Hør etter før du rir

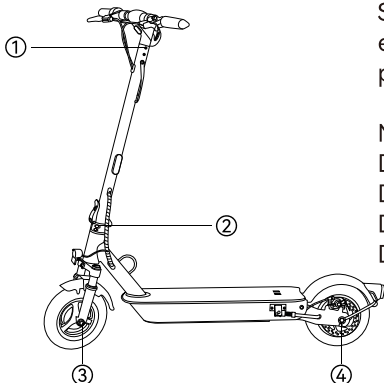

Sjekk ①②③④ av scooteren før du rir. Fyr eller ikke. Tenk på skruene hvis det er tegn på å løslate.

Note:

Den reparerte skrutorken av ① er 4N/m;

Den reparerte skrutorken av ② er 14N/m;

Den reparerte skrutorken av ③ er 35N/m;

Den reparerte skrutorken av ④ er 35N/m.



Dette merket betyr at produktet ikke må deponeres med vanlig husholdningsavfall i EØS-området. For å unngå skade på miljø og mennesker, er det viktig at dette produktet gjenvinnes. Lever det brukte produktet til en miljøstasjon eller ta kontakt med butikken hvor du kjøpte det. De kan ta seg av produktet for gjenvinning vederlags fritt.

---



**e-way**

**Wilfa AS**

Sandakerveien 114A 0484 Oslo, Norge

Tlf.: +47 67 06 33 00

Nettsted: [www.wilfa.no](http://www.wilfa.no)

E-post: [support@wilfa.com](mailto:support@wilfa.com)



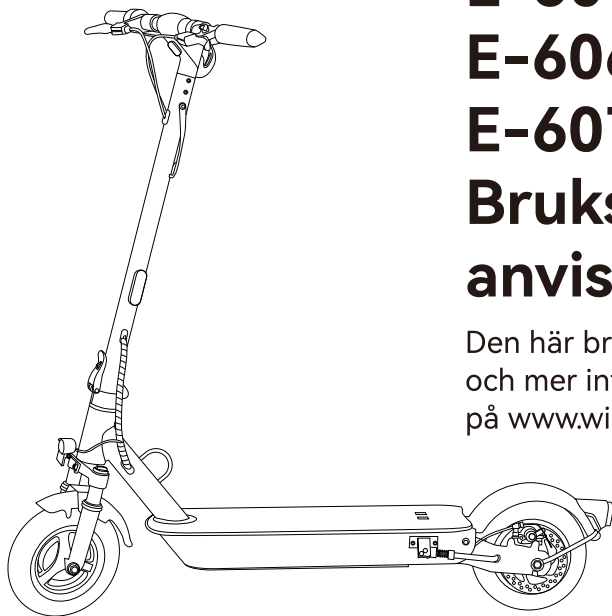

**E-6045FRS**

**E-6060FRS**

**E-6075FRS**

# **Bruks anvisning**

Den här bruksanvisningen  
och mer information finns  
på [www.wilfa.se](http://www.wilfa.se)

# Varning

Elscootern är en fritidsartikel avsedd att användas för persontransport. Övning krävs innan du bemästrar konsten att köra elscootern. Du ansvarar för eventuella personskador eller materialskador som orsakas på grund av användarens bristande erfarenhet eller underlåtelse att följa instruktionerna i denna bruksanvisning.

Observera att du kan minska risken genom att följa alla instruktioner och varningar i denna bruksanvisning men du kan inte eliminera alla risker helt.

Följ gällande trafiklagstiftning och lokala restriktioner när du åker in på allmän plats.

Använd alltid hjälm när du åker för att skydda huvudet och andra nödvändiga skydd, som armbågsskydd och knäskydd.

Sänk hastigheten när du kör över övergångsställen, genom folksamlingar, svänger, kör uppför eller nerför en backe, passerar en skola och annan plats där hög hastighet kan orsaka personskador.

Låt inte barn under 12 år använda elscootern i offentlig miljö. Elscooterförare som ej fyllt 18 år bör åka under uppsikt av en ansvarig vuxen person.

För att undvika risk för funktionsfel på elscootern samt att orsaka person- eller materialskador ska elscootern inte användas i farliga miljöer.

Använd inte andra laddare för att ladda elscootern, utan endast den laddare



som medföljde vid köpet av e-way.

Ladda inte elscootern om laddaren eller eluttaget är blött.

Montera inte isär elscootern och gör inga andra ändringar utan att först rådgöra med tillverkaren.

Låt inte någon annan åka på din elscooter om han eller hon inte först har läst och följer instruktionerna i den här bruksanvisningen noggrant.

Respektera fotgängares förtur vid övergångsställen. Undvik att skrämma fotgängare (framförallt inte barn) när du kör elscootern. När du kör om fotgängare bakifrån, använd ringklockan för att förvarna dem och sakta ner elscootern samtidigt som du kör om dem på vänster sida.

Passera inte personer snabbare än 6 km/h.

Kontrollera elscootern före varje användningstillfälle. Om du lägger märke till lösa delar, varning om låg batterinivå, platta däck, kraftigt slitage, konstiga ljud, felaktig funktion eller andra onormala förhållanden, sluta använda elscootern omedelbart och kontakta närmaste servicecenter.

Vissa modeller har en motor på mer än 250 Watt. I vissa länder är det inte tillåtet att köra på allmänna vägar med mer än 250 watt motor. Då är det bara tillåtet att använda cykeln på en privat väg.

Denna apparat kan användas av barn från 8 år och uppåt och personer med nedsatt fysisk, sensorisk eller mental förmåga eller bristande erfarenhet och

kunskap om de har fått tillsyn eller instruktioner om hur apparaten används på ett säkert sätt och förstår farorna inblandade.

Barn får inte leka med apparaten.

Rengöring och användarunderhåll får inte utföras av barn utan tillsyn.

Varning mot att använda icke-uppladdningsbara batterier:

Denna apparat innehåller batterier som endast kan bytas ut av skickliga personer.

Litium jon batteri;

Röd kabel på kontakten är positiv, svart kabel på kontakten är negativ

Metoden för att byta batterier: Demontera skruven på bottenplastyddet och koppla bort kontakterna och byt sedan ut med ett nytt batteri.

Detaljer om säker kassering av använda batterier: Följ batteridirektivet 2006/66 / EC;

Kasta batteriet enligt batteridirektivet 2006/66 / EC

## Innehåll

1. Enhet och tillbehör-----	01
2. Funktioner-----	05
3. Manöverpanel -----	05
4. Före användning – Montering och app-----	07
5. Batteri-----	15
6. Rengöring och underhåll-----	16
7. Eftermarknadsservice-----	17
8. Justera bromsskivan-----	17
9. Justera styret-----	18
10. Beskrivning av fel-----	19

# 1. Enhet och tillbehör

E-Way E-6045FRS / E6060FRS / E6075FRS

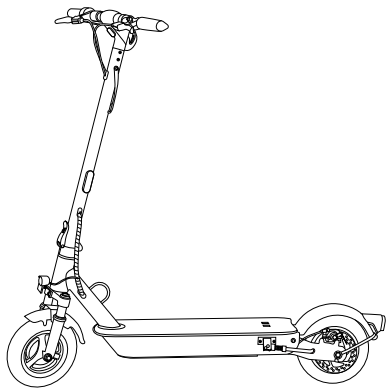

Tillbehör

---



Insexnyckel



Laddningsadapter

## 1.2 Delar

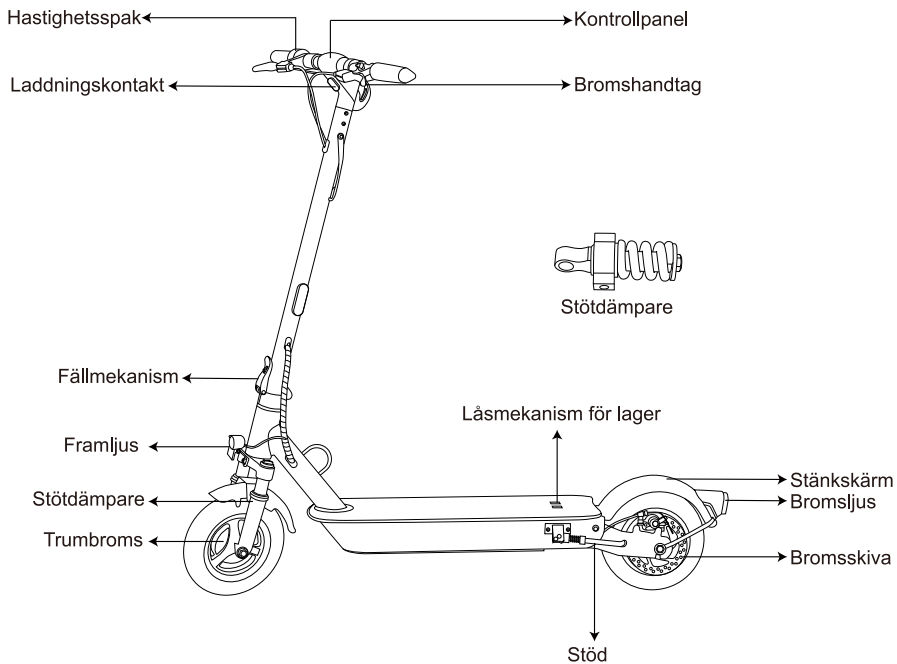

### 1.3 Specifikationer

Modellnummer	E-6045FRS	E-6060FRS	E-6075FRS
Storlek	Honeycomb-däck 10 tum		
Topphastighet	20 km/h		
Räckvidd	Ca 20-45 km	Ca 35-60 km	Ca 50-75 km
Maximal lutningsvinkel	Ca 25%	Ca 25%	Ca 25%
Batterikapacitet	48V, 9.2Ah	48V, 12.2Ah	48V, 15.3Ah
Driftsvillkor	-10 °C/+40 °C		
Förvaringsförhållanden	-10 °C/+40 °C		
Maxbelastning	125kg		
Laddare	Ineffekt: 100-240 V, Uteffekt: 54.6 V/2 A		
Laddningstid	Ca 4-5 timmar	Ca 6-7 timmar	Ca 8-9 timmar
Motor	600W	600W	600W
Port	Laddningsport *1		
Framljus	1.5W		
Bromsljus	LED		
Användarens längd	120-200cm		

Stötdämpare	Framsida + baksida		
Parkeringsläge	Stöd		
Farthållare	Appkontrollerad		
Varningssignal	Mekanisk ringklocka		
Gas	Gasknapp		
Broms	EABS+ trommelbroms	EABS+ trommelbroms+bromsskiva bak	
Display	LED		
Batteridisplay	5 staplar i monitorn		
Mått (utfälld)	1260*630*1240mm	1260*630*1240mm	1260*630*1240mm
Mått (hopfälld)	1260*220*530mm	1260*220*530mm	1260*220*530mm
Nettovikt	18.5kg	20.9kg	21.4kg
Packlista (antal)	Användarhandbok * 1, laddare * 1, Insexnyckel*1		

## 2. Egenskaper

- Aluminiumlegering av god kvalitet.
- IP 54-klassificerad.
- Temperaturövervakning i realtid, skydd mot kortslutning/lågspänning/överspänning/djupurladdning.
- Digital hastighetsmätare, lättavläst hastighet.
- Batteridisplay med 5 staplar och realtidsvisning.
- 1–3 hastighetslägen, tryck på knappen för att växla.
- Multi-informationsdisplay.

## 3. Manöverpanel

- PÅ/AV Håll knappen intryckt i 3 sekunder. Alla ikoner lyser och anger hastighet och batteristatus.

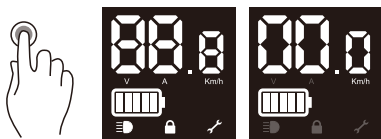

- Framljus PÅ/AV Tryck en gång på knappen när enheten är på (framljus PÅ: ☰ ●)

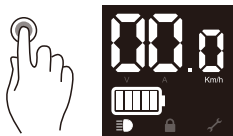

- Tryck på knappen två gånger för att ändra hastighetslägen från nivå 1–3, LED-display P1/P2/P3/P4. Maxhastigheten ökar från P1 till P3. P4 är ett fotgängarläge med en maxhastighet på 6 km/h.



- Tryck på knappen tre gånger för att växla mellan visningen på hastighetsmätaren, mellan Km/h/spänning V/ström A.

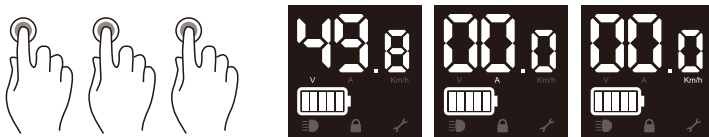



## 4. Före användning – Montering

1. Rätta ut styrstängan och fäst fällmekanismen genom att lyfta handtaget uppåt.
2. Lyft styrhandtagen uppåt och se till att de är låsta på plats

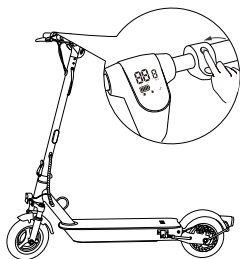
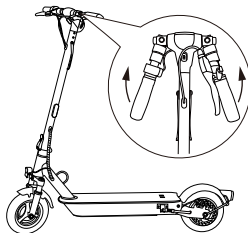
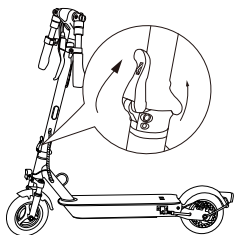

3. Tryck på strömbrytaren för att se att allt fungerar..

## Hopfällning och transport

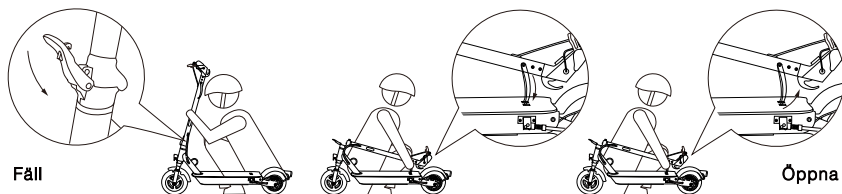

Se till att scootern är avstängd. För att fälla upp, låsa upp vikiningsmekanismen och böja styrstangen för att haka fast i hålet på pedalen. För att öppna, ta bort kroken från hålet på pedalen, ställ upp styret och lås vikiningsstrukturen.

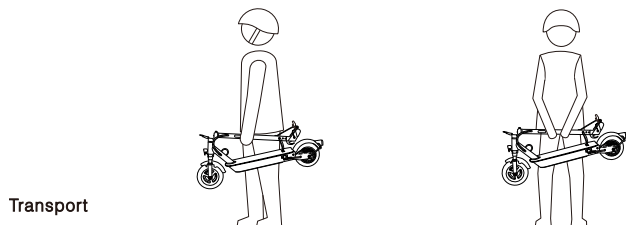

Bär elscootern genom att hålla i styrstangen med en eller två händer. Vik och bär försiktigt för att inte skada några delar av skotern.

## 4.1 APP



Android



iOS

Kontrollera att Bluetooth är aktiverat på din smartphone. Öppna appen EWAY SCOOTER och klicka på din modell i listan över enheter för att ansluta. Appen EWAY SCOOTER hittar du i App Store eller Google Play Store alternativt genom att skanna aktuell QR-kod. Elscootern avger en ljudsignal när appen har anslutits. För mer information om funktionalitet, se [www.wilfa.se/eway](http://www.wilfa.se/eway). Scootern fungerar utan att använda appen, men att använda appen ger dig tillgång till att ändra olika inställningar. Appen uppdateras också regelbundet. Kontrollera regelbundet och uppdatera appen därefter. Telefonen måste vara nära skoterns display under uppdateringen. Om du avbryter processen under uppdateringen kan firmware och app skadas och kan leda till att skotern inte fungerar. Appen kanske inte passar för alla mobiltelefoner eller operativsystem.

## 4.2 Före första åkturen

Steg 1: Kontrollera att inga skruvar är lösa på elscootern eller att något känns onormalt. Detta måste göras före varje användningstillfälle. Kontrollera att hjulen roterar lätt och att bromsarna fungerar som de ska. Justera bromsarna vid behov. Ladda batteriet helt före varje åktur.

Steg 2: Använd skyddsutrustning.

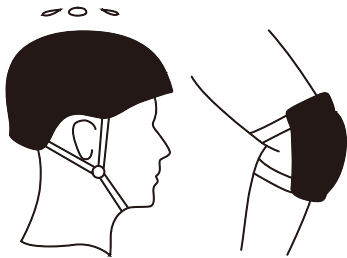

Steg 3: Tryck ifrån med ena benet för att röra dig framåt.

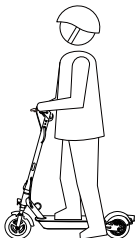

Steg 4: Gasa lätt och försök ställa båda benen på fotbrädan. Observera att hastigheten måste överstiga 3 km/h innan hastighetsgasreglaget fungerar. Se till att båda hjulen har kontakt med marken innan du trycker på gasreglaget för att undvika skador på hjulet.

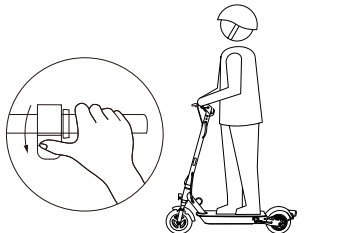

Steg 5: När du kör framåt, försök att släppa upp gasen och dra i bromsspaken.

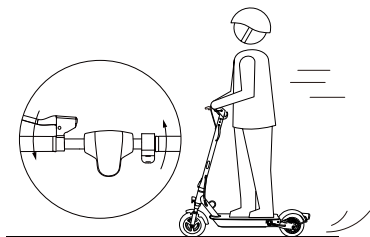

Steg 6: Testa framljuset. Detta gör du genom att trycka en gång på strömbrytaren när enheten är på.



### 4.3 Varningar

- Använd skyddsutrustning.
- Åk inte i regn eller vattenpölar. Om elscootern utsätts för vatten kan den skadas. Om den utsätts för vatten, torka av skotern med en trasa och förvara den på en torr plats.

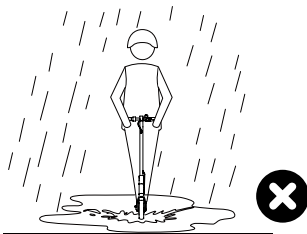
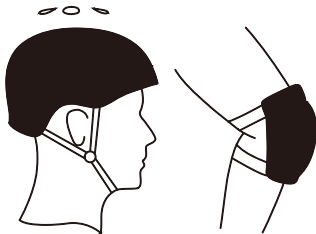

- Elskootern tål en belastning på max 125 kg. Endast 1 person åt gången får sitta på skotern samtidigt.

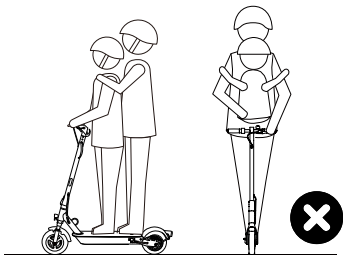

- Vid onormala eller speciella omständigheter – åk långsamt. Hoppa inte med skotern eller kör fort över gupp för att undvika skador på skotern.

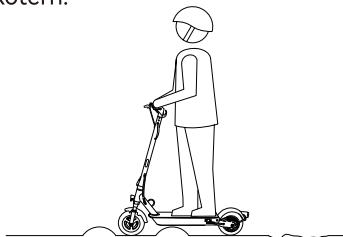

- Se till att stå med båda fötterna på fotbrädan när du kör elskootern för maximal stabilitet. Sätt inte fötterna på stänkskärmen när du kör eftersom det kan orsaka skador på stänkskärmen.



- Kliv inte på den bakre delen av stänkskärmen.

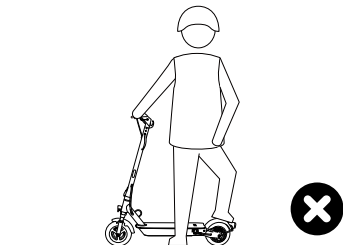

- Rör inte bromsskivan.

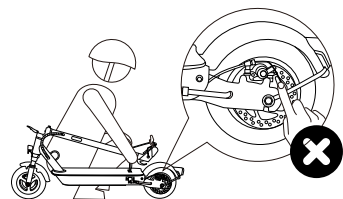

- Håll alltid händerna på styret när du kör elscootern.

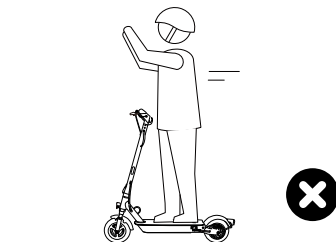

- Kör inte uppför eller nedför trappor eller över hinder.

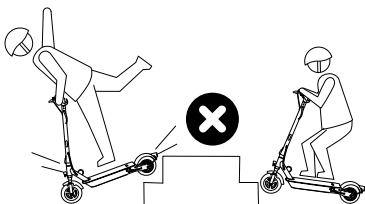

- Håll inte ett barn i famnen eller liknande när du kör på elscootern. Det är förbjudet att köra mer än 1 person åt gången på skotern.

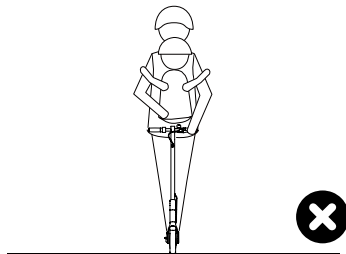

- Åk inte på bilvägar såvida inte det är tillåtet i ditt land.

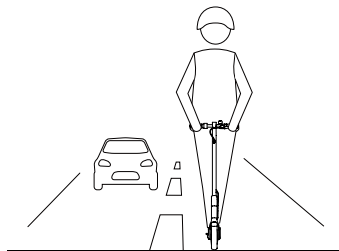

- Gör inga tvära svängar.

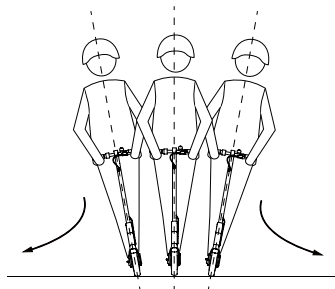

## 4.4 Uppgradering av firmware

Kontrollera Apple Store eller Google Play Store regelbundet med avseende på eventuella uppdateringar. Eller kolla in appen regelbundet efter firmwareuppdateringar.

## 4.5 Farthållare

Elscootern är utrustad med farthållare. Om du håller samma hastighet i 3–5 sekunder hamnar elscootern i farthållarläge (med konstant hastighet på plan väg). Använd endast farthållaren på plan väg. När farthållaren är aktiverad hörs ett litet pip för att indikera det. Farthållaren avaktiveras genom att du trycker på bromsen. Den kan även justeras i appen.



## 5. Batteri

### 5.1 Temperatureffekt på batteriet

Batterieffekten varierar beroende på temperatur, räckvidden per laddning varierar också något vid olika temperaturer, Räckvidden beror också på terräng, förarens vikt, körförhållanden och andra faktorer.

### 5.2 Laddning

Elscootern har ett inbyggt litiumbatteri, inget extra batteri behövs. Ladda bara elscootern vid indikation på låg batterinivå.

Anslut stickkontakten till eluttaget efter att du har anslutit laddarkontakten. Detta för att minimera eventuella risker och ge en säkrare laddning.

När den röda lampan blir grön är laddningen klar. Om det inte brådskar bör du vänta tills elscootern är fulladdad och laddningen klar innan du drar ut kontakten. Ladda inte skotern över natten eller utan uppsikt eftersom det kan finnas risk för brand. Scootern måste laddas minst varannan månad för att förhindra skador på batteriet. Detta gäller även under vinterförvaring.

## 6. Rengöring och underhåll

### 6.1 Rengöring

- Placera elscootern på en sval och ventilerad plats för att låta den svalna efter användning.
- Undvik höga temperaturer och fukt.
- Undvik att vatten tränger in i elscootern för att motverka risk för elstötar. Var extra försiktig så att inte vattendroppar från laddarkabeln når laddningsporten.

### Vid rengöring

- Se till att elscootern är avstängd.
- Rengör elscootern endast en med mjuk trasa.
- Använd inte vatten vid rengöringen av elscootern och ställ den inte i vatten.

### Vid förvaring av elscootern

- Ställ elscootern på en sval och ventilerad plats.
- Placera inga föremål på elscootern.

### 6.2 Underhåll av batteri

Ladda elscootern minst varannan månad för att förlänga batteriets livslängd. Demontera, montera eller byt inte batteriet på egen hand.

## 6.3 Vanligt underhåll

Montera inte ihop eller isär elscootern utan anvisningar från eller hjälp av auktoriserad fackman

Kontrollera att alla skruvar är ordentligt åtdragna, att hjulen roterar fritt, att bromsarna fungerar som de ska och att inga främmande föremål har fastnat någonstans. Kontrollera om det finns synliga tecken på slitage och kontakta oss om du är osäker på om du behöver byta delar eller har några frågor.

## 7. Eftermarknadsservice

Du hittar svar på många frågor samt reservdelar på [www.wilfa.com/eway](http://www.wilfa.com/eway).

Om du har problem som du inte kan lösa själv, kontakta butiken där du köpte elscootern för ytterligare hjälp.

## 8. Justera bromsskivan

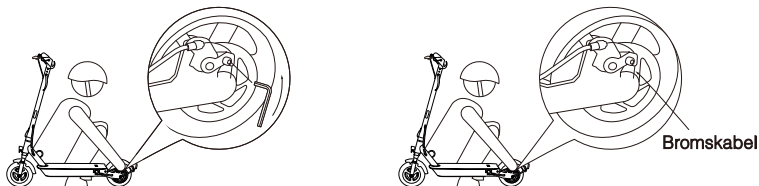

Om bromsen sitter för hårt, använder du insexnyckeln för att lossa skruvarna på callipern och dra bromskabeln en aning bakåt för att korta ner den exponerande längden. Dra sedan åt skruvarna. Om bromsen sitter för löst, lossar du skruvarna och drar ut bromskabeln lite för att förlänga den exponerande längden. Dra sedan åt skruvarna.

## 9. Justera styret

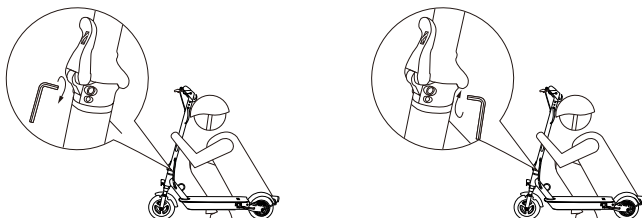

Om styret och styrstången vajar under körning, använder du insexnyckeln för att dra åt skruvarna vid fällmekanismen.

## Garanti

Wilfa ansvarar inte för skador på tredje parts delar och andra sidoskador. Slitdelar som hjul, batteri, bromsar, däcksytan, ringklockan, skruvar och plastdelar, lampor mm täcks inte av garantin. Wilfa ansvarar inte heller för skador som uppstått på grund av överdriven användning, onormal körning, hoppning med skotern, felaktig montering, felaktig förvaring, felaktig laddning, bristande rengöring etc. Batteriet kommer med 1 års garanti. Garantin gäller inte om skotern inte har laddats enligt manualen.

## 10. Beskrivning av fel

Vissa av felen kan åtgärdas av användaren. Är du osäker på hur ett fel ska åtgärdas, bör du kontakta servicecentret.

Display	Beskrivning av felet	Åtgärder
E0	Kommunikationsfel	<ol style="list-style-type: none"><li>1. Kontrollera att displayens styrkort är korrekt anslutet.</li><li>2. Byt ut displayen.</li><li>3. Byt ut styrkortet.</li></ol>
E1	Stött på stora hinder som elscootern inte kan ta sig över	<ol style="list-style-type: none"><li>1. Släpp gasen och sluta bromsa.</li><li>2. Starta om.</li><li>3. Byt ut bromsspaken.</li><li>4. Byt ut gasen.</li></ol>
E3	Onormal laddning	<ol style="list-style-type: none"><li>1. Kontrollera om laddningskontakten i motorn sitter löst.</li><li>2. Kontrollera om motorkabeln är skadad.</li><li>3. Byt ut motorn.</li><li>4. Byt ut styrkortet.</li></ol>
E4	Funktionsstörning i bromssystemet	<ol style="list-style-type: none"><li>1. Släpp på bromsen.</li><li>2. Starta om.</li><li>3. Byt ut bromsspaken.</li></ol>
E5	Fel på gasreglage	<ol style="list-style-type: none"><li>1. Gasa.</li><li>2. Starta om.</li><li>3. Byt ut gasen.</li></ol>

Display	Beskrivning av felet	Åtgärder
BL	Lågspänningslarm	<ol style="list-style-type: none"> <li>1. Sluta köra elscootern och ladda den.</li> <li>2. Starta om.</li> <li>3. Kontrollera om firmware har uppgraderats felaktigt.</li> <li>4. Byt ut styrkortet.</li> </ol>
BH	Högspänningslarm	<ol style="list-style-type: none"> <li>1. Kontrollera att elscootern är fulladdad, kör på låg hastighet och undvik att bromsa plötsligt när den är fulladdad.</li> <li>2. Starta om.</li> <li>3. Kontrollera om firmware har uppgraderats felaktigt.</li> <li>4. Byt ut styrkortet.</li> </ol>
BP	Överspänning, nödläge	<ol style="list-style-type: none"> <li>1. Kontrollera att elscootern är fulladdad, kör på låg hastighet och undvik att bromsa plötsligt när den är fulladdad.</li> <li>2. Starta om. Kontrollera om firmware har uppgraderats felaktigt.</li> <li>3. Byt ut styrkortet.</li> </ol>
H1	Hög motortemperatur	<ol style="list-style-type: none"> <li>1. Sluta köra eller kör elscootern i låg fart, undvik uppförsbackar.</li> <li>2. Kontrollera om motorkabeln är skadad eller om motorkabelns temperatursignalkabel har kortslutits.</li> <li>3. Byt ut motorn.</li> </ol>

Display	Beskrivning av felet	Åtgärder
H2	Hög temperatur styrkort	<ol style="list-style-type: none"> <li>1. Sluta köra eller kör elscootern i låg fart, undvik uppförsbackar.</li> <li>2. Kontrollera installationen av styrkortets kylare.</li> <li>3. Byt ut styrkort.</li> </ol>
H3	Extremt hög temperatur styrkort	<ol style="list-style-type: none"> <li>1. Sluta köra eller kör elscootern i låg fart, undvik uppförsbackar.</li> <li>2. Kontrollera installationen av styrkortets kylare.</li> <li>3. Byt ut styrkortet.</li> </ol>
LR	Överspänning	<ol style="list-style-type: none"> <li>1. Gasa.</li> <li>2. Starta om.</li> <li>3. Byt ut styrkortet.</li> </ol>
S1	Kortslutning	<ol style="list-style-type: none"> <li>1. Koppla från motorn och starta om scootern. Om felet kvarstår måste du byta ut styrkortet och i sista hand, motorn.</li> </ol>
S2	Fel på styrenheten	<ol style="list-style-type: none"> <li>1. Starta om elscootern stillastående</li> <li>2. Byt ut styrkortet.</li> </ol>
SN	Serienummer saknas	<ol style="list-style-type: none"> <li>1. Kontrollera att firmwareversionen är korrekt.</li> <li>2. Återställ serienumret.</li> </ol>

## Mjuk omstart

Många fel kan åtgärdas genom att utföra en mjuk återställning. Detta görs genom att trycka på strömknappen i cirka 10 sekunder. Detta leder till att skotern går tillbaka till fabriksinställningarna. Detta gäller såväl CR- och SN-fel som andra fel. Om ingen av ovanstående fellösningar har fungerat bör en mjuk återställning utföras innan du ringer kundtjänst.

## Andra lösningar och tips och tricks

På [www.wilfa.com/eway](http://www.wilfa.com/eway) hittar du tips och tricks för att lösa potentiella fel samt videor som visar många grundläggande reparations- och underhållslösningar.

## Uppmärksamhet före ridning

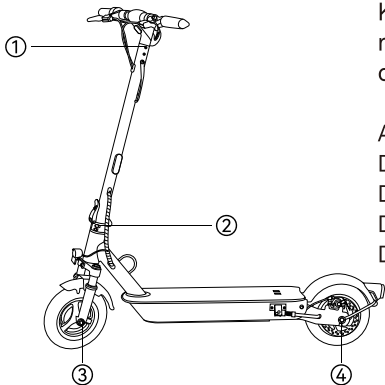

Kontrollera ①②③④ av skotern innan du rider. Fast eller inte. Dra åt skruvarna om det finns tecken på lossning.

Anm.:

Det fasta skruvvridmomentet för ① är 4N/m,

Det fasta skruvvridmomentet för ② är 14N/m,

Det fasta skruvvridmomentet för ③ är 35N/m,

Det fasta skruvvridmomentet för ④ är 35N/m.





---

Denna märkning anger att produkten inte får kastas med vanligt hushållsavfall inom EU. För att förhindra skador på miljö och människor ska produkten lämnas in och återvinnas enligt gällande bestämmelser. Använd produkt kan lämnas på angivna återvinningsanläggningar eller lämnas till din lokala återförsäljare. De kan omhänderta produkten och återvinna den på miljömässigt sätt utan kostnad.

---



**e-way**

**Wilfa AS**

Traktorvägen 6B, 226 60, Lund, Sverige

Tel. +46 40-601 20 00

Web: [www.wilfa.com](http://www.wilfa.com)

E-post: [support@wilfa.se](mailto:support@wilfa.se)





**E-6045FRS**

**E-6060FRS**

**E-6075FRS**

## **Bruger- vejledning**

Denne brugervejledning  
og flere oplysninger  
findes på [www.wilfa.dk](http://www.wilfa.dk)

# Forsigtig

Et elektrisk løbehjul er et fritidskøretøj. Det kræver øvelse at lære at køre på det. Du er ansvarlig for evt. personskade eller anden skade forårsaget af brugerens manglende erfaring og unkladelse af at følge instruktionerne i denne vejledning.

Vær opmærksom på, at du kan reducere risikoen ved at følge alle instruktioner eller advarsler i denne vejledning, men du kan ikke fjerne alle risikofaktorer.

Følg den lokale færdeselslov eller restriktioner, når du kører i offentlige områder.

Brug altid hjelm rigtigt, når du kører for at beskytte dit hoved, samt andet nødvendigt beskyttelsesudstyr som albuebeskyttere og knæbeskyttere.

Sæt farten ned, når du kører gennem kryds eller på tværs af en menneskemængde, drejer, kører op eller ned af en bakke, passerer en skole og andre steder, hvor høj hastighed kan være til fare for andre personer.

Lad ikke børn under 12 år bruge løbehjulet i offentlige områder. Brugere under 18 år skal være under opsyn af en voksen, når de bruger løbehjulet.

Brug ikke løbehjulet i farlige omgivelser for at undgå fejl på løbehjulet eller forårsage skade på personer eller genstande.

Brug ikke andre opladere til at oplade løbehjulet. Brug kun e-way oplader, der

følger med produktet.

Oplad ikke løbehjulet, hvis oplader eller stik er vådt.

Undgå at demontere løbehjulet eller foretage andre ændringer uden professionel vejledning fra producenten.

Lad ikke andre køre på dit løbehjul, medmindre han/hun har læst og følger instruktionerne i denne vejledning.

Respekter fodgængeres adgangsret. Forsøg at undgå at forskrække andre, når du kører, især børn. Når du møder fodgængere bagfra, skal du ringe med klokken for at advare dem og sætte farten ned, når du passerer dem fra venstre.

Passér ikke personer på fortovet hurtigere end 6 km/t.

Kontroller løbehjulet, hver gang du bruger det. Hvis du bemærker løse dele, advarsler om lavt batteriniveau, slid, mærkelige lyde, fejlfunktioner eller andre unormale forhold, skal du straks holde op med at køre på løbehjulet og kontakte servicecenteret.

Dette apparat kan bruges af børn fra 8 år og derover og personer med nedsatte fysiske, sensoriske eller mentale evner eller manglende erfaring og viden hvis de har fået tilsyn eller instruktioner om brug af apparatet på en sikker måde og forstår farerne involveret.

Børn må ikke lege med apparatet.

Rengøring og brugervedligeholdelse må ikke foretages af børn uden opsyn.

Advarsel mod brug af ikke-genopladelige batterier;  
Dette apparat indeholder batterier, der kun kan udskiftes af faglærte.  
Lithium-ion-batteri;  
Rødt kabel på stikket er positivt, sort kabel på stikket er negativt  
Metoden til udskiftning af batterier: Demonter skruen på plastikdækslet i bunden, og tag stikkene ud, og udskift dem derefter med et nyt batteri.  
Detaljer vedrørende sikker bortskaffelse af brugte batterier: Følg batteridirektivet 2006/66 / EF;  
Kassér batteriet i henhold til batteridirektivet 2006/66 / EF

## Indhold

1. Apparat og tilbehør-----	01
2. Funktioner-----	05
3. Kontrolpanel-----	05
4. Inden du kører – Samling og app-----	07
5. Batteri-----	15
6. Rengøring og vedligeholdelse-----	16
7. Service-----	17
8. Justering af skivebremsen-----	17
9. Justering af styret-----	18
10. Fejlbeskrivelse-----	19

# 1. Enhet och tillbehör

E-Way E-6045FRS / E-6060FRS / E-6075FRS

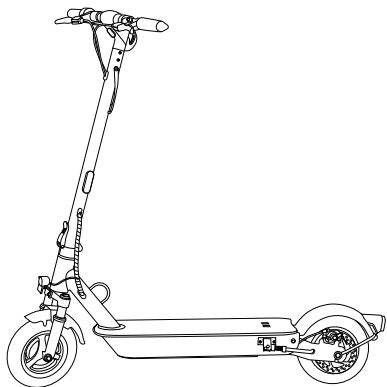

Tilbehør

---



Unbrakonøgle



Opladeradapter

## 1.2 Funktioner

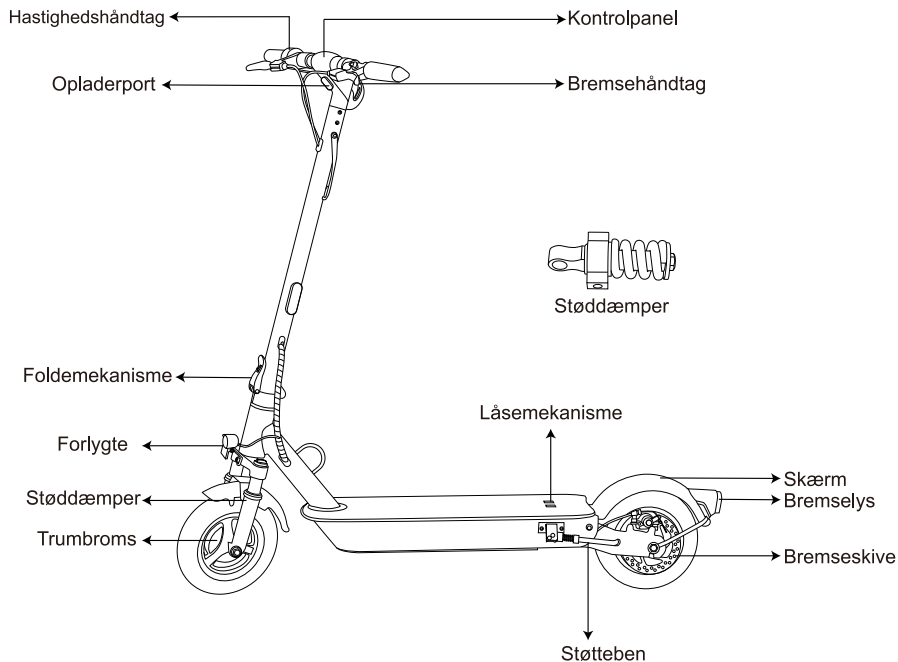



### 1.3 Specifikationer

Model nr.	E-6045FRS	E-6060FRS	E-6075FRS
Størrelse	10 tommer inner honeycomb hjul		
Maks. hastighed	20 km/t		
Afstand	Ca. 20-45 km	Ca. 35-60 km	Ca. 50-75 km
Maks hældning	Ca. 25%	Ca. 25%	Ca. 25%
Batterikapacitet	48V, 9.2Ah	48V, 12.2Ah	48V, 15.3Ah
Køreforhold	-10 °C/ +40 °C		
Opbevaring	-10 °C/ +40 °C		
Maks. last	125kg		
Oplader	Input: 100-240V; Output: 54.6V/2A		
Opladningstid	Ca. 4-5 timer.	Ca. 6-7 timer.	Ca. 8-9 timer.
Motor	600W	600W	600W
Port	Opladerport *1		
Forlygte	1.5W		
Bremselys	LED		
Brugerhøjde	120-200cm		

Støddæmper	Forhjul + baghjul		
Parkeringsindstilling	Støtteben		
Fartpilot	App kontrolleret		
Advarselssignal	Mekanisk klokke		
Speeder	Gasknap		
Bremse	EABS+tromlebremse	EABS+tromlebremse+baghjul skivebremse	
Display	LED		
Batteridisplay	5 bar i monitor		
Mål (udklappet)	1260*630*1240mm	1260*630*1240mm	1260*630*1240mm
Mål (sammenklappet)	1260*220*530mm	1260*220*530mm	1260*220*530mm
Nettovægt	18.5kg	20.9kg	21.4kg
Pakkeliste (stk.)	Brugervejledning*1, Oplader*1, Unbrakonøgle*1		

## 2. Funktioner

- God aluminiumslegering.
- IP 54 adgangsbeskyttelse.
- Temperaturovervågning i realtid, kortslutning/lav spænding/overstrøm/overopladningsbeskyttelse.
- Digitalt speedometerdisplay, let at aflæse hastighed.
- 5 bar batteridisplay i realtid.
- 1~3 hastighedsgear, tryk på knappen for at tænde.
- Multiinformativt display.

## 3. Kontrolpanel

- Power ON/OFF: Tryk på knappen i 3 sekunder, og alle ikoner lyser og viser hastighed og batteristatus.

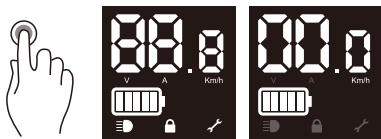

- Forlygte ON/OFF: Tryk på knappen en gang, når enheden er tændt ((forlygte ON: ☰ ●))

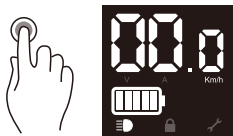

- Tryk på knappen to gange for at skifte hastighed fra 1 til 3 niveauer, LED display P1/P2/P3/P4. Maks. hastighed stiger fra P1 til P3. P4 er en fodgængertilstand med en maksimal hastighed på 6 km/t.

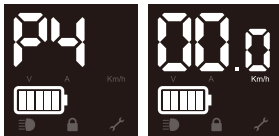

- Tryk på knappen tre gange for at få displayet til at skifte til at vise speedometer km/t/spænding V/nuværende A.

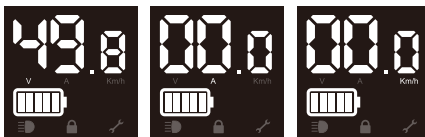

## 4. Inden du kører – samling

1. Ret stammen og fastgør foldemekanismen ved at løfte håndtaget opad.
2. Løft styrets greb opad, og sørg for, at det er låst på plads.

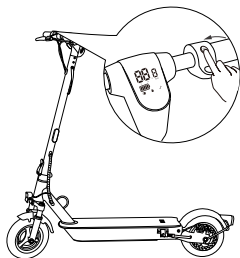
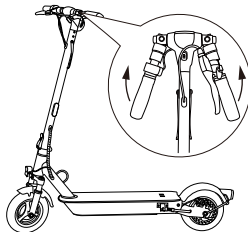
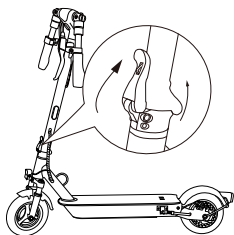

3. Tryk på powerknappen for at se, at alt fungerer.

## Sammenklapning og transport

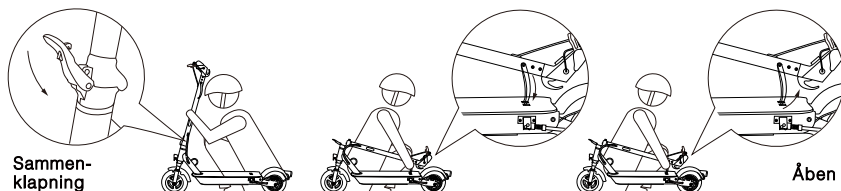

Sørg for, at scooteren er slukket. For at folde skal du låse foldemekanismen op og bøje styrstammen for at fastgøre den til hullet på scooteren. For at åbne skal du fjerne krogen fra hullet på scooteren, rejse styret og låse foldestrukturen.

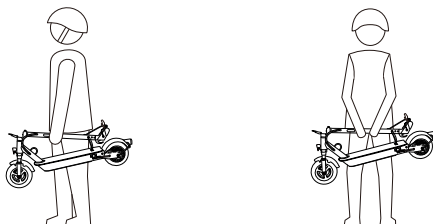

Transport

Hold i styrstangen med enten én eller begge hænder, når du vil bære løbehjulet. Fold og bær forsigtigt for ikke at beskadige nogen dele af scooteren.

## 4.1 APP



Android



iOS

Bluetooth skal være aktiveret på din telefon. Åben Eway scooter app, klik på den rigtige model i enhedslisten for at oprette forbindelse. Du kan finde appen under EWAY SCOOTER navn i App store eller Google shop eller ved at scanne QR-koden. Løbehjulet bipper, når appen er forbundet til dit løbehjul. Se flere oplysninger om funktion på [www.wilfa.com/eway](http://www.wilfa.com/eway). Scooteren fungerer uden at bruge appen, men ved at bruge appen får du adgang til at ændre forskellige indstillinger. Appen opdateres også løbende. Tjek venligst regelmæssigt og opdater appen i overensstemmelse hermed. Telefonen skal være tæt på scooterens display under opdatering. Hvis du forstyrrer processen under opdateringen, kan firmwaren og appen blive beskadiget og kan føre til, at scooteren ikke fungerer. Appen er muligvis ikke egnet til alle mobiltelefoner eller operativsystemer.

## 4.2 Inden du kører første gang

Trin 1: Kontroller at løbehjulet ikke har nogen løse skruer, eller noget føles forkert. Det bør gøres, hver gang du ønsker at køre på løbehjulet. Kontroller at hjulene drejer let, og at bremsen virker. Juster om nødvendigt bremserne. Oplad venligst batteriet helt før hver tur.

Trin 2: Brug beskyttelsesudstyr.

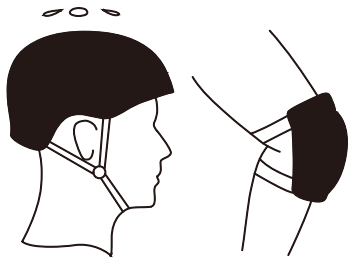

Trin 3: Skub med et ben for at komme frem.



Trin 4: Berør gashåndtaget let, og forsøg at sætte begge ben på fodstøtten. Bemærk, at hastigheden skal overstige 3 km/t, før hastighedsgashåndtaget virker. Sørg for, at begge hjul har kontakt med jorden, før du trykker på gashåndtaget for at undgå skader på hjulet.

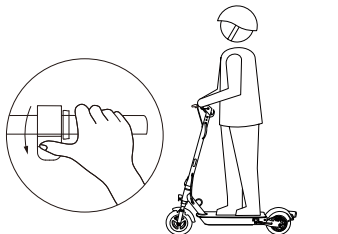



Trin 5: Under kørsel skal du forsøge at slippe gashåndtaget og trække i bremsehåndtaget.

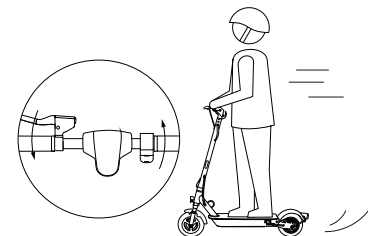

Trin 6: Prøv at bruge forlygten. Det gør du ved at trykke på power knappen en gang, mens enheden er tændt.



### 4.3 Advarsler

- Brug beskyttelsesudstyr.

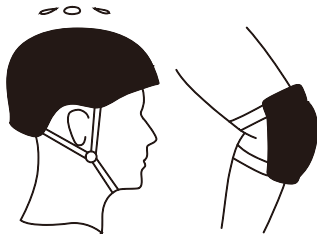

- Kør ikke i regnvej eller gennem vandpytter. Overdreven udsættelse for vand kan beskadige løbehjulet. Hvis den udsættes for vand, skal du tørre scooteren af med en klud og opbevare den på et tørt sted.



- Undgå belastning over 125kg. Kun 1 person ad gangen er tilladt på scooteren samtidigt.

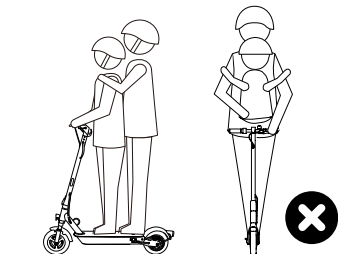

- Kør langsomt i særlige tilfælde. Spring ikke med scooteren eller kør hurtigt over ujævnheder for at undgå skader på scooteren.



- Hold begge fødder på fodstøtten, når du kører for maksimal stabilitet. Sæt ikke fødderne på skærmen, når du kører, da det kan forårsage skade på skærmen.

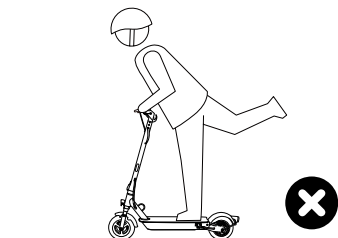

- Træd ikke på bagsiden af skærmen.

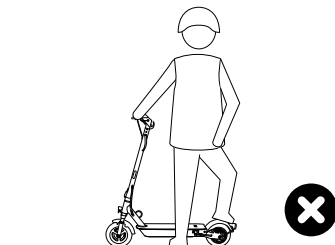

- Rør ikke ved skivebremsen.

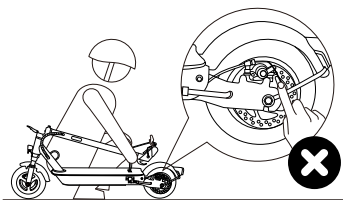

- Slip ikke styret, når du kører.

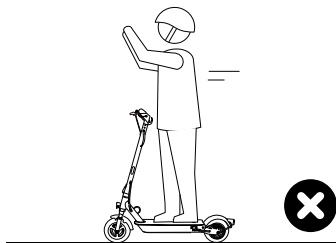

- Kør ikke op eller ned ad trapper eller over forhindringer.

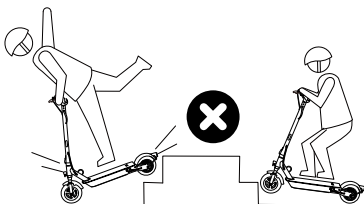

- Hold ikke et barn, mens du kører.

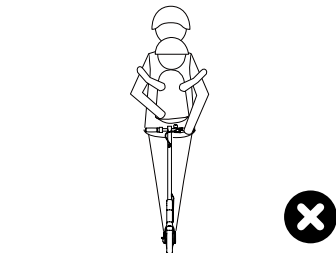

- Kør ikke på gader eller veje, medmindre det er tilladt i dit land.

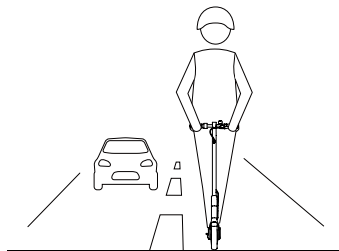

- Tag ikke skarpe sving.

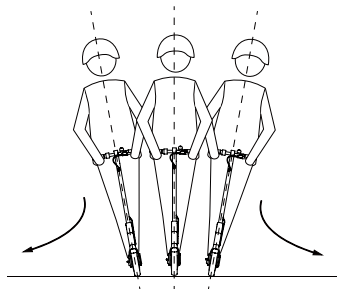

## 4.4 Firmware opgradering

Tjek regelmæssigt for opdateringer i Apple store eller Google play. Eller tjek appen regelmæssigt for firmwareopdateringer

## 4.5 Fartpilot

Løbehjulet har fartpilot. Hvis du holder samme hastighed i 3~5 sekunder vil løbehjulet aktivere fartpiloten (køre ved en konstant hastighed på flad vej) Brug kun fartpiloten på flad vej. Når fartpiloten er aktiveret, lyder der et lille bip for at indikere det. Fartpiloten deaktiveres ved at trykke på bremsen. Den kan også justeres i appen.

## 5. Batteri

### 5.1 Temperatureffekt på batteriet

Batteristrømmen varierer med temperatur, afstand pr. opladning vil være lidt forskellig ved forskellige temperaturer. Afstanden vil også afhænge af terræn, brugerens vægt og andre faktorer

### 5.2 Opladning

Apparatet har et indbygget lithium-batteri, der kræves ikke installation af ekstra batteri, kun opladning af apparatet når det indikerer lavt batteriniveau. Tilslut strømkilde, efter opladerstikket er sat i, det modvirker potentiel risiko og sikrer en sikker opladning.

Når det røde lys skifter til grønt, er opladningen afsluttet. Hvis der ikke er et uopsætteligt behov, bør du vente på at opladningen er færdig, inden du tager stikket ud. Oplad ikke scooteren natten over eller uden opsyn, da der kan være risiko for brand. Scooteren skal oplades minimum hver anden måned for at forhindre beskadigelse af batteriet. Dette gælder også under vinteropbevaring.

## **6. Rengøring og vedligeholdelse**

### **6.1 Rengøring**

- Anbring løbehjulet et køligt og godt ventileret sted for at afgive varmen.
- Undgå høj temperatur og fugt.
- Undgå at der kommer vand ind i løbehjulet for at modvirke stød, især vanddråber fra opladerkablet til opladerporten.

### **Ved rengøring**

- Løbehjulet skal være slukket.
- Brug en blød klud til rengøring af løbehjulet.
- Brug ikke vand til at vaske løbehjulet, og sæt det ikke i vand.

### **Opbevaring af løbehjulet**

- Anbring løbehjulet et køligt og godt ventileret sted .
- Placer ikke genstande på løbehjulet.

### **6.2 Vedligeholdelse af batteri**

Oplad løbehjulet mindst en gang hver anden måned for at forlænge batteriets levetid.

Undgå at demontere, montere eller ændre batteriet selv.

## 6.3 Regelmæssig vedligeholdelse

Denne scooter har brug for regelmæssig vedligeholdelse. Undgå at demontere eller montere løbehjulet uden vejledning eller hjælp fra professionelt vedligeholdelsespersonale.

Kontroller at alle skruer er fastgjort, at hjulene drejer frit, bremserne virker rigtigt, og at ingen fremmedlegemer sidder fast. Kig efter synlige tegn på slid, og kontakt os, hvis du er i tvivl, om du skal udskifte dele, eller hvis du har spørgsmål.

## 7. Service

Du kan finde svar på mange spørgsmål samt reservedele på [www.wilfa.com/eway](http://www.wilfa.com/eway). Kontakt den butik, hvor du købte løbehjulet for yderligere hjælp, hvis du har et problem, som du ikke selv kan løse.

## 8. Justering af skivebremsen

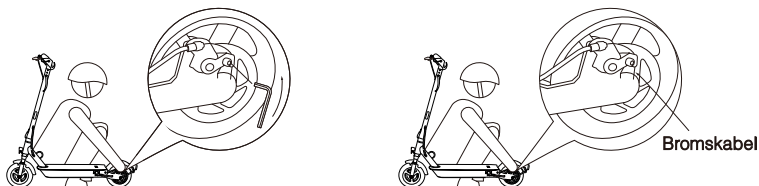

Hvis bremsen er for stram, kan du bruge unbrakonøglen til at løsne skruerne på bremsekalibren og skubbe bremsekablet lidt tilbage for at forkorte den blottede længde og derefter stramme skruerne. Hvis bremsen er for løs, løsnes skruerne og bremsekablet trækkes lidt ud for at forlænge den blottede længde, og derefter stramme skruerne.

## 9. Justering af styret

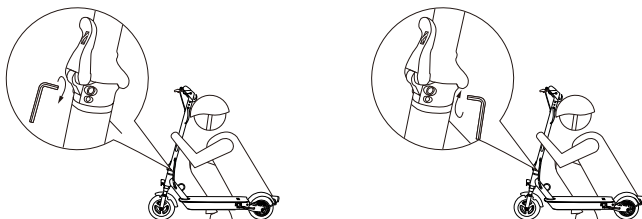

Hvis styret og styrstangen vipper under kørsel, bruger du unbrakonøglen til at stramme skruerne i spændet.

## Garanti

Wilfa er ikke ansvarlig for skader på tredjepartsdele og andre indirekte skader. Sliddele som hjul, batteri, bremses, dækkets overflade, klokken, skruer og plastdele, lamper osv. er ikke dækket af garantien. Wilfa er heller ikke ansvarlig for skader opstået på grund af overdreven brug, unormal kørsel, hop med scooteren, forkert montering, forkert opbevaring, forkert opladning, manglende rengøring etc. Batteriet leveres med 1 års garanti. Garantien er ikke gyldig, hvis scooteren ikke er blevet opladet i henhold til manualen.



## 10. Fejlbeskrivelse

**Nogle af fejlene kan udbedres af brugeren. Kontakt servicecenteret, hvis du er usikker på, hvordan du skal gøre det.**

Display	Beskrivelse af fejl	Åtgärder
E0	Forkert kommunikation	<ol style="list-style-type: none"><li>1. Kontroller om displayets kontrolpanel er tilsluttet korrekt,</li><li>2. Udskift displayet.</li><li>3. Udskift kontrolpanelet.</li></ol>
E1	Stødt på for hindringer som løbehjulet ikke kan komme over	<ol style="list-style-type: none"><li>1. Slip gashåndtaget og stop bremsen.</li><li>2. Genstart.</li><li>3. Udskift bremsehåndtaget.</li><li>4. Udskift gashåndtaget.</li></ol>
E3	Hall er unormal	<ol style="list-style-type: none"><li>1. Kontroller om hall-ledningens stik på motoren er løs.</li><li>2. Kontroller, om motorledningen er beskadiget.</li><li>3. Udskift motoren.</li><li>4. Udskift kontrolpanelet.</li></ol>
E4	Bremsesystem fejl	<ol style="list-style-type: none"><li>1. Udløs bremsen.</li><li>2. Genstart.</li><li>3. Udskift bremsehåndtaget.</li></ol>
E5	Gashåndtag fejl	<ol style="list-style-type: none"><li>1. Udløs gashåndtaget.</li><li>2. Genstart.</li><li>3. Udskift gashåndtaget.</li></ol>

Display	Beskrivelse af fejl	Løsninger
BL	Alarm for lav spænding	<ol style="list-style-type: none"> <li>1. Stop med at køre, og oplad løbehjulet.</li> <li>2. Genstart.</li> <li>3. Kontroller om firmware er opgraderet forkert.</li> <li>4. Udskift kontrolpanelet.</li> </ol>
BH	Alarm for høj spænding	<ol style="list-style-type: none"> <li>1. Kontroller om løbehjulet har været fuldt opladet, kør på løbehjulet med lav hastighed, undgå hurtige opbremsninger, når løbehjulet er fuldt opladet.</li> <li>2. Genstart.</li> <li>3. Kontroller om firmware er opgraderet forkert.</li> <li>4. Udskift kontrolpanelet.</li> </ol>
BP	Overspænding, nødsituation	<ol style="list-style-type: none"> <li>1. Kontroller om løbehjulet har været fuldt opladet, kør på løbehjulet med lav hastighed, undgå hurtige opbremsninger, når løbehjulet er fuldt opladet.</li> <li>2. Genstart. Kontroller om firmware er opgraderet forkert.</li> <li>3. Udskift kontrolpanelet.</li> </ol>
H1	Motor høj temperatur	<ol style="list-style-type: none"> <li>1. Stop med at køre eller kør med lav hastighed, undgå stigninger.</li> <li>2. Kontroller om motorkablet er beskadiget, og om temperatursignalkablet på motorkablet er kortsluttet med jorden.</li> <li>3. Udskift motoren.</li> </ol>

Display	Beskrivelse af fejl	Løsninger
H2	Kontrolpanel høj temperatur	<ol style="list-style-type: none"> <li>1. Stop med at køre eller kør med lav hastighed, undgå stigninger.</li> <li>2. Kontroller installationen af kontrolpanelets køler.</li> <li>3. Udskift kontrolpanelet.</li> </ol>
H3	Kontrolpanel meget høj temperatur	<ol style="list-style-type: none"> <li>1. Stop med at køre eller kør med lav hastighed, undgå stigninger.</li> <li>2. Kontroller installationen af kontrolpanelets køler.</li> <li>3. Udskift kontrolpanelet.</li> </ol>
LR	Overstrøm	<ol style="list-style-type: none"> <li>1. Udløs gashåndtaget.</li> <li>2. Genstart.</li> <li>3. Udskift kontrolpanelet.</li> </ol>
S1	Kortslutning	<ol style="list-style-type: none"> <li>1. Afbryd motoren og genstart løbehjulet. Hvis alarmerne ikke forsvinder udskift kontrolpanelet, ellers, alt klar, udskift motoren.</li> </ol>
S2	Manglende fase, mos-rør kørefejl	<ol style="list-style-type: none"> <li>1. Genstart og tænd løbehjulet stillestående.</li> <li>2. Udskift kontrolpanelet.</li> </ol>
SN	Manglende serie nummer	<ol style="list-style-type: none"> <li>1. Kontroller om firmware versionen er korrekt.</li> <li>2. Genstart serienummer.</li> </ol>

## Blød genstart

Mange fejl kan rettes ved at udføre en blød nulstilling. Det her gøres ved at trykke på tænd/sluk-knappen i cirka 10 sekunder. Det her får scooteren til at vende tilbage til fabriksindstillingerne. Dette gælder både CR og SN fejl samt andre fejl. Hvis ingen af ovenstående fejlrettelser har virket, bør en blød nulstilling udføres før du ringer til kundeservice.

## Andre løsninger og tips og tricks

På [www.wilfa.com/eway](http://www.wilfa.com/eway) finder du tips og tricks til at løse potentielle fejl samt videoer, der viser mange grundlæggende reparationer og vedligeholdelsesløsninger.

## Opmærksomhed før ridning

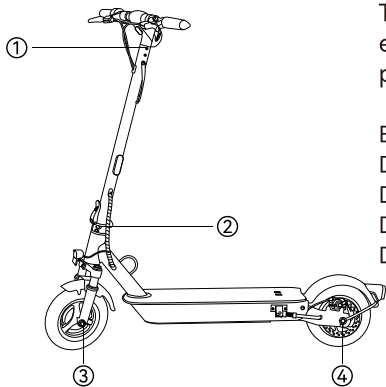

Tjek ①②③④ af scooteren før kørsel. Fast eller ej. Spænd skruerne, hvis der er tegn på løsnelse.

Bemærk:

Det faste skruedrejningsmoment ① er 4N/m,  
Det faste skruedrejningsmoment ② er 14N/m,  
Det faste skruedrejningsmoment ③ er 35N/m,  
Det faste skruedrejningsmoment ④ er 35N/m.



Denne mærkning viser, at produktet ikke må bortskaffes sammen med andet husholdningsaffald i hele EU. For at forebygge mulige skader på miljøet eller menneskers sundhed fra ukontrolleret bortskaffelse af affald skal produktet genbruges ansvarligt for at fremme bæredygtig genbrug af materielle ressourcer. For at returnere din brugte enhed skal du anvende retur- og indsamlingssystemet eller kontakte den detailhandel, hvor du har købt produktet. De kan tage imod produktet og sikre miljømæssigt ansvarlig genbrug gratis.

---



**e-way**

**Wilfa AS**

Sandakerveien 114a 0484 Oslo, Norge

Tlf.: +47 67 06 33 00

Website: [www.wilfa.dk](http://www.wilfa.dk)

E-mail: [support@wilfa.dk](mailto:support@wilfa.dk)





**E-6045FRS**  
**E-6060FRS**  
**E-6075FRS**  
**Käyttöohje**

Tämä käyttöohje ja  
lisätietoja on saatavilla  
osoitteesta [www.wilfa.fi](http://www.wilfa.fi)

# Huomautuksia

Sähköpotkulauta on henkilökohtainen vapaa-ajan kulkuväline. Sähköpotkulaudalla ajamaan oppiminen edellyttää harjoittelua. Olet vastuussa mistä tahansa vammoista tai vahingoista, jotka aiheutuvat ajajan kokemattomuudesta tai tämän käyttöohjeen noudattamatta jättämisestä.

Riskiä voi pienentää noudattamalla kaikkia tämän käyttöohjeen ohjeita ja varoituksia, mutta kaikkia riskejä ei kuitenkaan voi poistaa.

Noudata paikallisia liikennesääntöjä ja -rajoituksia, kun ajat julkisilla paikoilla. Huomaa, että paikalliset liikennesäännöt voivat vaatia ajamaan autotiellä kävelytien sijaan.

Käytä ajaessasi aina kypärää pääsi suojaamiseksi sekä muita tarvittavia suojarusteita, kuten kyynärsuojia ja polvisuojuksia.

Hidasta ajonopeutta ylittäessäsi risteystä, ajaessasi väkijoukon ohi, kääntyessäsi, nousiessasi tai laskiessasi mäkeä sekä kulkiessasi koulun tai jonkin muun paikan ohitse, jossa suuri nopeus voi olla vaaraksi ihmisille.

Alle 12-vuotiaat lapset eivät saa käyttää potkulautaa julkisella paikalla. Alle 18-vuotiaiden tulee käyttää potkulautaa aikuisen valvonnassa.

Älä käytä potkulautaa vaarallisissa ympäristöissä, sillä se voi aiheuttaa toimintahäiriöitä tai henkilö- tai omaisuusvahinkoja.

Älä lataa sähköpotkulautaa muilla latureilla, käytä vain E-Way-potkulaudan



mukana toimitettua laturia.

Älä lataa sähköpotkulautaa, jos laturi tai pistorasia on märkä.

Älä pura potkulautaa tai tee siihen muita muutoksia ilman valmistajan lupaa tai asiantuntevaa ohjeistusta.

Älä anna toisten henkilöiden ajaa sähköpotkulaudalla, jos kyseinen henkilö ei ole lukenut tätä käyttöohjetta huolellisesti eikä noudata käyttöohjeen ohjeita.

Kunnioita jalankulkijoiden oikeuksia. Älä säikytä heitä ajaessasi, etenkin lapsia. Jos ajat jalankulkijoiden takana, ilmoita tulostasi soittamalla kelloa. Hidasta nopeutta ohituksen ajaksi ja ohita vasemmalta. Laske ajonopeus 6km/h, kun ohitat edessä kulkevaa jalankulkijaa.

Tarkista potkulauta ennen jokaista käyttökertaa. Jos huomaat löystyneitä osia, akun tyhjenemisestä ilmoittavia hälytyksiä, suurta kulumista, outoja ääniä, vikatoimintoja tai muita epänormaaleja asioita, lopeta ajaminen ja ota yhteyttä huoltokeskukseen.

Tätä laitetta voivat käyttää yli 8-vuotiaat lapset ja henkilöt, joiden fyysiset, sensoriset tai henkiset kyvyt ovat heikentyneet tai joilla ei ole kokemusta tai tietoa laitteen käytöstä, jos heitä valvotaan tai heitä on opastettu laitteen turvalliseen käyttöön ja he ymmärtävät vaarat, joita laitteen käyttämiseen liittyy.

Lapset eivät saa leikkiä laitteella. Lapset eivät saa puhdistaa ja huoltaa laitetta ilman valvontaa.

Varoitus kertakäyttöisten paristojen tai akkujen käytöstä;  
Tämä laite sisältää akun, jonka vain ammattitaitoiset henkilöt voivat vaihtaa.  
Litiumioniakku;  
Punainen kaapeli pistokkeessa on positiivinen, musta kaapeli pistokkeessa on negatiivinen;  
Akun vaihto: Irrota muovisen pohjakannen ruuvi, irrota liittimet ja vaihda sitten uusi akku.  
Tietoja käytettyjen paristojen ja akkujen turvallisesta hävittämisestä: Noudata akkudirektiiviä 2006/66 / EY;  
Hävitä akku akkudirektiivin 2006/66 / EY mukaisesti

## Sisältö

1. Sähköpotkulauta ja lisävarusteet-----	01
2. Ominaisuudet-----	05
3. Hallintapaneeli-----	05
4. Ennen käyttöä – Kokoaminen ja sovellus-----	07
5. Akku-----	15
6. Puhdistus ja kunnossapito-----	16
7. Huoltopalvelut-----	17
8. Levyjarrun säätäminen-----	17
9. Ohjaustangon säätäminen-----	18
10. Virheiden kuvaukset-----	21

# 1. Sähköpotkulauta ja lisävarusteet

E-Way E-6045FRS / E-6060FRS / E-6075FRS

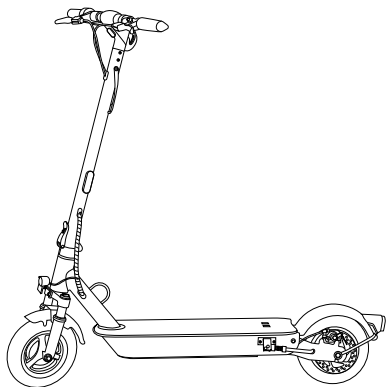

Lisävarusteet

---



Kuusiokoloavain



Latausadapteri

## 1.2 Toiminnot

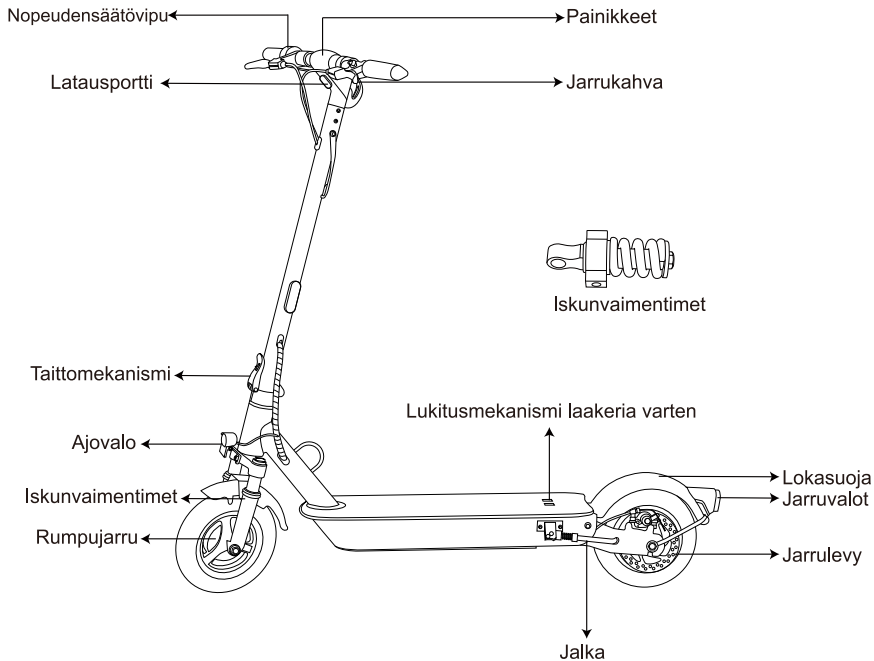

### 1.3 Tekniset tiedot

Mallinro	E-6045FRS	E-6060FRS	E-6075FRS
Koko	10 tuuman Honeycomb-kennorengas		
Huippunopeus	20-25 km/h		
Ajomatka	Noin 20-45 km	Noin 35-60 km	Noin 50-75 km
Suurin kaltevuuskulma	Noin 25%	Noin 25%	Noin 25%
Akun kapasiteetti	48V, 9.2Ah	48V, 12.2Ah	48V, 15.3Ah
Käyttöolosuhteet	-10 °C/ +40 °C		
Varastointiolosuhteet	-10 °C/ +40 °C		
Enimmäiskuorma	125kg		
Laturi	Tulo: 100-240 V; Lähtö: 54.6 V/2 A		
Latausaika	Noin 4-5 tuntia.	Noin 6-7 tuntia.	Noin 8-9 tuntia.
Moottori	600W	600W	600W
Portti	Latausportti *1		
Ajovalo	1.5W		
Jarruvalo	LED		
Käyttäjän pituus	120-200cm		

Lskunvaimentimet	Edessä + takana		
Pysäköintitila	Jalkatuki		
Vakionopeussäädin	Ohjausjärjestelmä		
Varoitussignaali	Mekaaninen soittokello		
Nopeudensäätövipu	Nopeudensäätövipu		
Jarru	EABS+takalevyjarru	EABS+takalevyjarru+rumpujarru	
Näyttö	LED		
Akkutason ilmaisin	Viisi palkkia näytössä		
Mitat (avattuna)	1260*630*1240mm	1260*630*1240mm	1260*630*1240mm
Mitat (taitettuna)	1260*220*530mm	1260*220*530mm	1260*220*530mm
Nettopaino	18.5kg	20.9kg	21.4kg
Pakkausluettelo (kpl)	Käyttöopas *1, laturi *1, Kuusiokoloavain*1		

## 2. Ominaisuudet

- Ensiluokkainen ilmailualalla käytetty alumiiniseos.
- Kotelointiluokka IP54.
- Reaaliaikainen lämpötilan valvonta, oikosulku-/alijännite-/ylijvirta-/ylilataussuojaus.
- Digitaalinen helppolukuinen nopeusmittari.
- Reaaliaikainen viiden palkin akun varaustason ilmaisin.
- 1–3 vaihdetta, vaihdetaan painamalla painiketta.
- Monitoiminäyttö.

## 3. Hallintapaneeli

- Virtakytkin: Paina painiketta kolmen sekunnin ajan. Kaikki kuvakkeet syttyvät ja osoittavat nopeuden sekä akun varauksen.

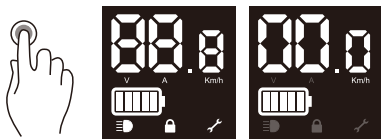

- Ajovalo päälle/pois: Napsauta painiketta kerran, kun sähköpotkulauta on päällä (ajovalot päällä: ☰☑)

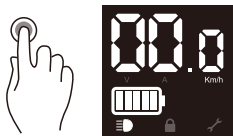

- Vaihda vaihdetta välillä 1–3 painamalla painiketta kaksi kertaa. LED-ilmaisain P1/P2/P3/P4. Maksiminopeus kasvaa P1:stä P3:een. P4 on jalankulkijatila, jonka enimmäisnopeus on 6 km/h.

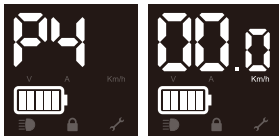

- Napsauta painiketta kolme kertaa vaihtaaksesi näyttöön, jossa näkyy nopeusmittari km/h / jännite V / virta A.

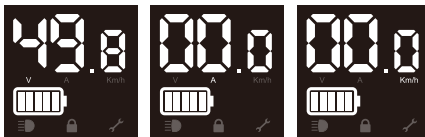
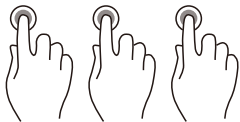



## 4. Ennen ajamista – kokoaminen

1. Suorista varsi ja kiinnitä taittomekanismi nostamalla kahvaa ylöspäin.
2. Nosta ohjaustangon kahvat ylöspäin ja varmista, että ne lukittuvat paikoilleen.

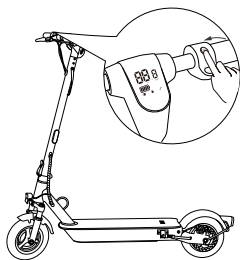
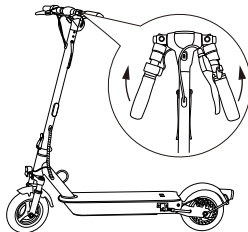
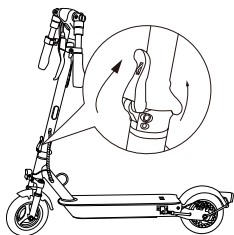

3. Paina virtapainiketta tarkistaaksesi, että kaikki toimii.

## Taivutaminen kokoon ja kantaminen

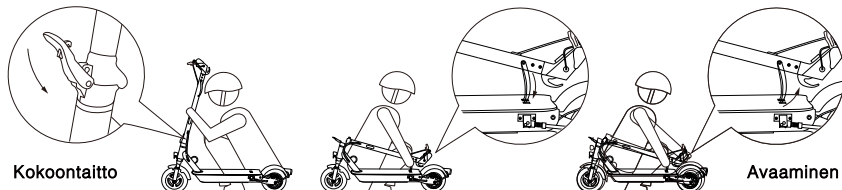

kokoon avaamalla taivutmekanismi ja vedä kiinnityskoukku tangosta ulospäin ja kiinnitä se sille varattuihin reikiin jalustassa. Taivuttaaksesi potkulaudan käyttöasentoon avaa taivutmekanismi irrottamalla ohjaustangon kiinnityskoukun sen kiinnitysrei'istä, nosta ohjaustanko ja lukitse taivutmekanismi.

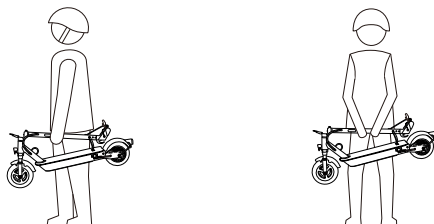

Kanna potkulautaa pitämällä kiinni ohjaustangon varresta joko yhdellä kädellä tai molemmilla käsillä. Taita ja kanno potkulautaa hellävaraisesti ja huolellisesti, jotta et vahingoita sen osia.

## 4.1 Sovellus



Android



iOS

Varmista, että Bluetooth on kytketty päälle puhelimesi. Avaa Eway-sovellus ja muodosta yhteys napsauttamalla vastaavaa mallia laiteluettelossa. Sovellus löytyy EWAY SCOOTER -nimellä App Storesta tai Googlen sovelluskaupasta. Sovelluksen tulee saada kaikki vaaditut käyttöoikeudet, jotta se toimii oikein. Mikäli käyttöoikeuksia ei myönnetä, niin osa sovelluksen toiminnoista ei välttämättä toimi. Voit myös lukea tuotetta vastaavan QR-koodin. Sähköpotkulaudasta kuuluu äänimerkki, kun sovellus ja matkapuhelin on yhdistetty sähköpotkulautaan. Potkulauta toimii myös ilman erillistä applikaatiota, mutta applikaatio mahdollistaa pääsyn laudan moniin eri asetuksiin. Applikaatiota päivitetään säännöllisesti ja käyttäjän tulee ladata päivitykset ohjelmiston toiminnan varmistamiseksi. Laudan ohjelmistoa päivittäessä puhelin tulee pitää lähellä potkulaudan näyttöä, jonka kautta bluetooth yhteys puhelimen ja laudan välille luodaan. Mikäli laudan ohjelmiston päivittäminen häiriintyy esimerkiksi puhelimen viemisestä liian kauas laudasta, on mahdollista, että laudan ohjelmisto sekä puhelinapplikaatio saattavat vahingoittua ja lauta lakata toimimasta. Puhelinapplikaatio ei välttämättä ole yhteensopiva kaikkien puhelinten ja käyttöjärjestelmien kanssa. Lisätietoja toiminnoista ja applikaatiosta on osoitteessa [www.wilfa.fi/eway](http://www.wilfa.fi/eway).

## 4.2 Ennen ensimmäistä käyttökertaa

Vaihe 1: Tarkista, että sähköpotkulaudassa ei ole löysiä ruuveja tai mitään epänormaalia tuntuva. Tämä tulee tehdä joka kerta, kun potkulautaa aiotaan käyttää. Tarkista, että pyörät pyörivät ilman vastusta ja että jarrut toimivat oikein. Säädä tarvittaessa jarruja. Lisää tietoa saatavilla kohdasta puhdistus ja kunnossapito. Ole. Lisää tietoa saatavilla kohdasta puhdistus ja kunnossapito. Ole hyvä ja lataa akku täyteen ennen jokaista ajokertaa.

Vaihe 2: Käytä tarvittavia ja paikallisen lain vaatimia suojarusteita.

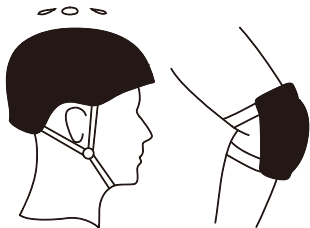

Vaihe 3: Työnnä toisella jalalla liikuttaaksesi sähköpotkulautaa eteenpäin.



Vaihe 4: Kosketa nopeudensäätö-vipua hieman ja yritä asettaa molemmat jalat laudalle. Laudan nopeuden tulee kulkea yli 3km/h ennen kuin nopeudensäätö toimii. Varmista, että laudan molemmat renkaat ovat kunnolla kosketuksissa maahan, kun painat nopeudensäätö-vipua. Näin varmistetaan, että renkaat eivät kulu turhaan ja liian nopeasti



Vaihe 5: Ajaessasi vapauta nopeudensäätövipu ja vedä jarruvipua.

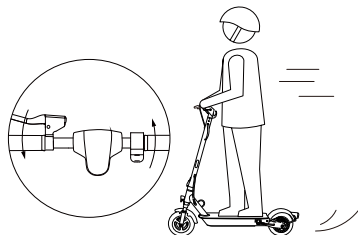

Vaihe 6: Kokeile ajovaloa. Tämä tehdään painamalla virtapainiketta kerran, kun sähköpotkulauta on päällä.

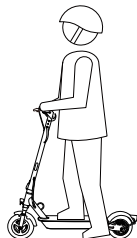

### 4.3 Varoitukset

- Käytä suojarusteita.

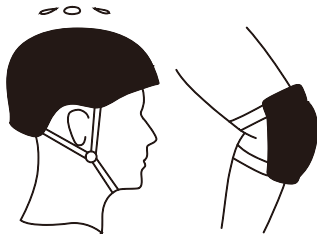

- Älä aja sateessa tai lätäköissä. Liiallinen altistuminen vedelle voi vahingoittaa potkulautaa. Jos potkulauta on kastunut, niin kuivaa se käyttämällä kuivaa pyyheliinaa ja säilytä lauta kuivassa tilassa.



- Maksimikuorma 125kg.
- Potkulautaa tulee käyttää vain yksi (1) henkilö kerrallaan.

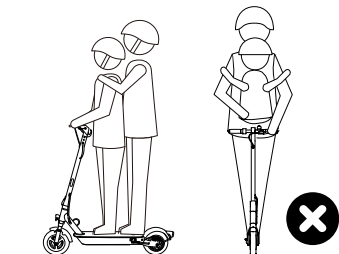

- Aja hitaasti, jos tilanne tai tien päällyste eroaa millään tavalla normaalista.



- Vakauden takaamiseksi varmista, että molemmat jalat ovat laudalla ajamisen aikana.



- Älä astu takalokasuojan päälle. Se voi vahingoittua.

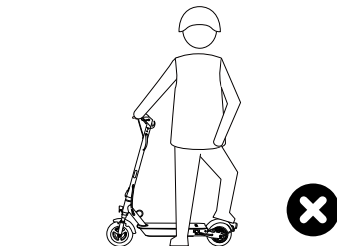

- Älä turhaan kosketa levyjarrua.

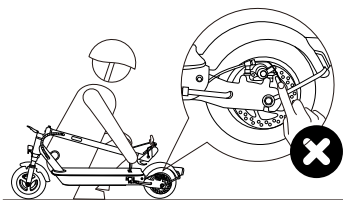

- Älä irrota käsiä ohjaustangosta ajaessasi.

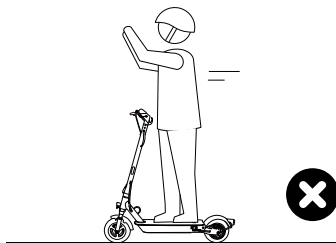

- Älä aja portaita ylös- tai alaspäin tai esteiden yli. Lauta voi rikkoontua.

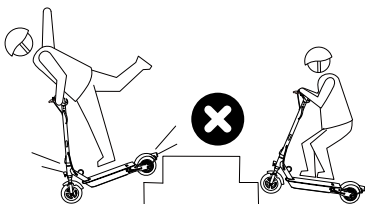

- Älä pidä lasta sylissä ajon aikana. Laudalla saa ajaa vain yksi (1) henkilö kerrallaan.

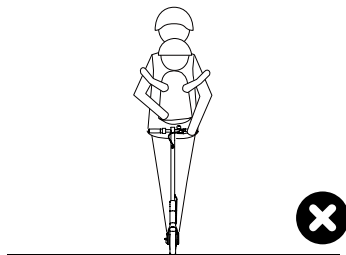

- Älä aja maanteilla tai muilla moottoriajoneuvoille tarkoitetuilla teillä, mikäli se ei ole sallittua maassasi.

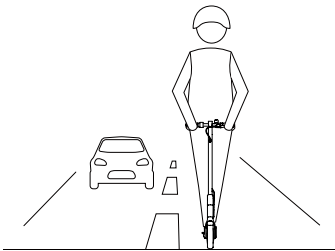

- Älä tee liian jyrkkiä käännoiksiä.

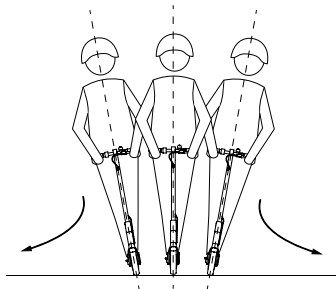

## 4.4 Laiteohjelmiston päivitys

Tarkista päivitykset säännöllisesti Apple Storesta tai Google Playstä tai tarkista päivitykset puhelinnappilaation kautta. Applikaatio ehdottaa päivityksiä, jotka tulee asentaa ohjeen mukaisesti.

## 4.5 Vakionopeudensäädin

Potkulaudassa on vakionopeudensäädin. Jos pidät nopeuden samana 3–5 sekuntia, sähköpotkulauta siirtyy vakionopeustilaan (tasainen nopeus tasaisella tiellä). Kun vakionopeudensäädin kytkeytyy päälle, niin laudasta kuuluu äänimerkki toiminnon vahvistamiseksi. Käytä vakionopeudensäädintä vain tasaisella tiellä. Vakionopeudensäätimen toiminta keskeytetään painamalla jarrua. Sitä voidaan säätää myös sovelluksen avulla.



## 5. Akku ja toimintamatka

### 5.1 Lämpötilan vaikutus akkuun

Akun teho vaihtelee lämpötilan mukaan. Ajokilometrit latausta kohden eroavat eri lämpötiloissa. Toimintasäde riippuu myös maastosta, kuljettajan painosta, ajo-olosuhteista ja muista tekijöistä.

### 5.2 Lataus

Sähköpotkulaudassa on sisäänrakennettu litiumakku, joten akkua ei tarvitse asentaa. Lataa potkulauta, kun se ilmoittaa akun alhaisesta varaustasosta. Kytke latausliitin sähköpotkulautaan ennen pistorasiaan yhdistämistä. Tällöin riski lataamisen aikaisille virheille on pienempi.

Kun latauslaitteessa punainen valo muuttuu vihreäksi, lataus on valmis. Jos et tarvitse sähköpotkulautaa kiireellisesti, odota latauksen valmistumista ennen kuin irrotat sen pistorasiasta. Älä lataa potkulautaa yön yli tai ilman valvontaa, sillä korkeajänniteakun lataamiseen liittyy tulipalon riski. Potkulaudan akku tulisi ladata vähintään kerran kuukaudessa estääkseen akun syväpurkautumisen. Tämä koskee myös laitteen pitkäaikaissäilystä.

## 6. Puhdistus ja kunnossapito

### 6.1 Puhdistaminen

- Aseta sähköpotkulauta viileään ja ilmastoituun paikkaan, jotta kuumuus pääsee haihtumaan.
- Vältä korkeita lämpötiloja ja kosteutta.
- Vältä veden tunkeutumista sähköpotkulaudan sisään, sillä se voi aiheuttaa sähköiskun. Tämä koskee ennen kaikkea latausjohdosta latausliitäntään mahdollisesti kulkeutuvia vesipisaroita.

### Lautaa puhdistaessa

- Varmista, että sähköpotkulauta on pois päältä.
- Puhdista sähköpotkulauta pehmeällä liinalla.
- Älä pese sähköpotkulautaa vedellä äläkä laita sitä veteen.

### Potkulaudan säilytys

- Sijoita sähköpotkulauta viileään ja ilmastoituun paikkaan.
- Älä aseta esineitä sähköpotkulaudan päälle.

### 6.2 Akun huolto

Lataa sähköpotkulauta vähintään kerran kuussa, jotta akku kestää pidempään. Älä pura, kokoa tai vaihda akkua itse.

## 6.3 Säännöllinen huolto

Tätä sähköpotkulautaa tulee huoltaa säännöllisesti. Älä pura tai kokoa sähköpotkulautaa ilman ammattihuoltohenkilöstön opastusta tai apua. Ennen jokaista käyttökertaa tulee tarkistaa, että kaikki ruuvit on kiristetty, pyörät pyörivät vapaasti, jarrut toimivat kunnolla ja että mikään esine ei ole juuttunut sähköpotkulautaan kiinni. Tarkista, näkyykö kulumisen merkkejä. Ota meihin yhteyttä, jos olet epävarma osien vaihtamisen tarpeesta tai jos sinulla on kysyttävää. Älä aja potkulaudalla, jos se osat heiluvat tai vaativat huoltoa.

## 7. Huoltopalvelu

Löydät vastauksia moniin kysymyksiin sekä varaosia osoitteesta [www.wilfa.fi/eway](http://www.wilfa.fi/eway). Jos sinulla on ongelmia, joita et itse pysty ratkaisemaan, ota yhteyttä myymälään, josta ostit potkulaudan.

## 8. Levyjarrun säätäminen

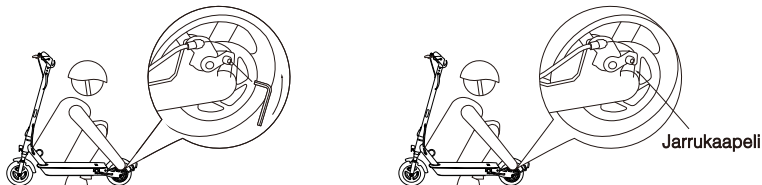

Jos jarrut ovat turhan kireällä, löysää jarrusatulassa olevia ruuveja kuusiokoloavaimella ja työnnä jarrukaapelia hieman taaksepäin, kunnes pituus on sopiva. Sen jälkeen kiristä ruuvit uudelleen. Jos jarrut ovat turhan löysät, löysää ruuveja ja vedä jarrukaapelia hieman sisään. Kiristä sen jälkeen ruuvit.

## 9. Ohjaustangon säätäminen

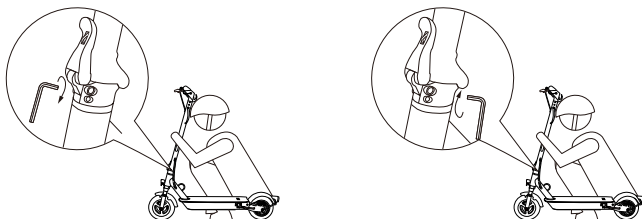

Jos ohjaustanko ja sen varsi heiluvat ajamisen aikana, kiristä taittomekanismin ruuveja kuusiokoloavaimella.

## Rajoitettu 2 vuoden takuu

Takuu kattaa valmistusvirheet ja takuuaikana ilmenevät viat. Tuotteen ostokuitti toimii takuutodistuksena. Takuuasioissa tulee olla yhteydessä myymälään, josta tuote ostettiin. Takuu koskee ainoastaan yksityiskäyttöön ostettuja ja yksityisessä kotikäytössä olleita tuotteita. Takuu ei ole voimassa, jos tuotetta on käytetty kaupallisesti.

Takuu ei ole voimassa, jos tuotetta on käytetty väärin, huolimattomasti tai E-Way:n mukana tulleiden ja antamien ohjeiden vastaisesti, tai jos tuotetta on muokattu tai korjattu valtuuttamattomalla tavalla. Takuu ei myöskään koske tuotteen normaalia kulumista, väärinkäyttöä, huollon tai ylläpidon puutetta tai väärän sähköjännitteen käyttöä.

E-Way takuu ei heikennä kuluttajan mahdollisia lainsäädännöllisiä oikeuksia tai oikeuksia, joita ei voi rajoittaa tai olla huomioimatta, eikä tuotteen myyneen jälleenmyyjän velvoitteita tuotteen omistajaa kohtaan. Tämä takuu antaa kuluttajalle tietyt lakisääteiset oikeudet, ja kuluttajalla voi olla myös muita lakisääteisiä, maittain vaihtelevia oikeuksia. Kuluttajalla on oikeus vedota näihin oikeuksiin harkintansa mukaan. Rajoitettu takuu on voimassa vain Suomessa ja sen myöntäjä on Oy Wilfa Suomi Ab.

## **Takuu ei ole voimassa:**

Sähköpotkulaudan virheellisestä kokoamisesta sekä kuljetusasentoon laitettaessa syntyvistä vioista

Jos sähköpotkulaudaa ei ole puhdistettu oikein ja säännöllisesti

Väärästä säilyttämisestä johtuvista vioista

E-Way applikaation yhteensopivuusongelmista

Ylikuormittamisesta johtuvista vioista

Maalipinnan kulumisesta

Normaalin kulumisen piiriin kuuluvissa osissa kuten akut, renkaat, jarrut, kahvat, soittokellot, muoviosat.

Akun takuu on 12kk. Akkua tulee ladata vähintään kuukauden välein riippumatta laitteen käytön määrästä. Tämä koskee myös laitteen pitkäaikaissäilytystä.

Takuu ei ole voimassa, mikäli akkua ei ole ladattu vähintään kuukauden välein.

## 10. Virheiden kuvaukset

**Käyttäjä voi korjata osan virheistä itse. Jos olet epävarma virheen korjaamisesta, ota yhteyttä huoltokeskukseen.**

Näyttö	Vian kuvaus	Ratkaisut
E0	Kommunikaatio virhe	<ol style="list-style-type: none"><li>1. Tarkista, onko näytön ohjausyksikkö tai näytön johdot kytketty kunnolla.</li><li>2. Vaihda näyttö.</li><li>3. Vaihda ohjausyksikkö.</li></ol>
E1	Havaittu esteitä, joita sähköpotkulauta ei pysty ylittämään	<ol style="list-style-type: none"><li>1. Vapauta nopeudensäätövipu ja lopeta jarrutus.</li><li>2. Käynnistä uudelleen.</li><li>3. Vaihda jarruvipu.</li><li>4. Vaihda nopeudensäätövipu.</li></ol>
E3	Hall-kytkin epänormaali	<ol style="list-style-type: none"><li>1. Tarkista, onko moottorin Hall-johtotulppa löysällä.</li><li>2. Tarkista, onko moottorin kaapeli vaurioitunut.</li><li>3. Vaihda moottori.</li><li>4. Vaihda ohjausyksikkö.</li></ol>
E4	Jarrujärjestelmän toimintahäiriö	<ol style="list-style-type: none"><li>1. Vapauta jarru.</li><li>2. Käynnistä uudelleen.</li><li>3. Vaihda jarruvipu.</li></ol>
E5	Nopeudensäätövipuvika	<ol style="list-style-type: none"><li>1. Vapauta nopeudensäätövipu.</li><li>2. Käynnistä uudelleen.</li><li>3. Vaihda nopeudensäätövipu.</li></ol>

Näyttö	Vian kuvaus	Ratkaisut
BL	Alijännitehälytys	<ol style="list-style-type: none"> <li>1. Lopeta ajaminen ja lataa potkulauta.</li> <li>2. Käynnistä uudelleen.</li> <li>3. Tarkista, onko laiteohjelmisto päivitetty virheellisesti.</li> <li>4. Vaihda ohjausyksikkö.</li> </ol>
BH	Ylijännitehälytys	<ol style="list-style-type: none"> <li>1. Tarkista, onko potkulauta ladattu täyteen. Aja alhaisella nopeudella ja vältä äkkinäisiä jarrutuksia, kun potkulauta on ladattu täyteen.</li> <li>2. Käynnistä uudelleen.</li> <li>3. Tarkista, onko laiteohjelmisto päivitetty virheellisesti.</li> <li>4. Vaihda ohjausyksikkö.</li> </ol>
BP	Ylijännite, hätätilanne	<ol style="list-style-type: none"> <li>1. Tarkista, onko potkulauta ladattu täyteen. Aja alhaisella nopeudella ja vältä äkkinäisiä jarrutuksia, kun potkulauta on ladattu täyteen.</li> <li>2. Käynnistä uudelleen. Tarkista, onko laiteohjelmisto päivitetty virheellisesti.</li> <li>3. Vaihda ohjausyksikkö.</li> </ol>
H1	Moottorin korkea lämpötila	<ol style="list-style-type: none"> <li>1. Lopeta ajaminen tai aja alhaisella nopeudella, vältä nousuja.</li> <li>2. Tarkista, onko moottorin johto vahingoittunut ja onko moottorin johdon lämpötilasignaali johto oikosulussa maadoitukseen.</li> <li>3. Vaihda moottori.</li> </ol>



Näyttö	Vian kuvaus	Ratkaisut
H2	Ohjausyksikön korkea lämpötila	<ol style="list-style-type: none"> <li>1. Lopeta ajaminen tai aja alhaisella nopeudella, vältä nousuja.</li> <li>2. Tarkista ohjausyksikön jäähdyttimen asennus.</li> <li>3. Vaihda ohjausyksikkö.</li> </ol>
H3	Ohjausyksikön erittäin korkea lämpötila	<ol style="list-style-type: none"> <li>1. Lopeta ajaminen tai aja alhaisella nopeudella, vältä nousuja.</li> <li>2. Tarkista ohjausyksikön jäähdyttimen asennus.</li> <li>3. Vaihda ohjausyksikkö.</li> </ol>
LR	Ylivirta	<ol style="list-style-type: none"> <li>1. Vapauta nopeudensäätövipu.</li> <li>2. Käynnistä uudelleen.</li> <li>3. Vaihda ohjausyksikkö.</li> </ol>
S1	Oikosulku	<ol style="list-style-type: none"> <li>1. Kytke moottori irti ja käynnistä potkulauta uudelleen. Jos hälytys ei ole hävinnyt, vaihda ohjausyksikkö. Muussa tapauksessa vaihda moottori.</li> </ol>
S2	Vaiheen puute, MOS Tube -käyttölaitteen vika	<ol style="list-style-type: none"> <li>1. Käynnistä potkulauta uudelleen ja aseta se vapaalle.</li> <li>2. Vaihda ohjausyksikkö.</li> </ol>
SN	Sarjanumero puuttuu	<ol style="list-style-type: none"> <li>1. Tarkista, onko laiteohjelmistoversio oikea.</li> <li>2. Nollaa sarjanumero.</li> </ol>

## Takuu ei ole voimassa:

- Sähköpotkulaudan virheellisestä kokoamisesta sekä kuljetusasentoon laittaessa syntyvistä vioista
- Jos sähköpotkulautaa ei ole puhdistettu oikein ja säännöllisesti
- Väärästä säilyttämisestä johtuvista vioista
- E-Way applikaation yhteensopivuusongelmista puhelimissa.
- E-Way applikaation kautta tehtävän laudan ohjelmiston päivityksestä aiheutuviissa vioissa.
- Jos lautaan on asennettu kolmannen osapuolen ohjelmisto tai lautaan on yritetty viritellä tai manipuloida esimerkiksi 25km/h ajonopeuden rajoituksen poistamiseksi.
- Ylikuormittamisesta johtuvista vioista
- Maalipinnan kulumisesta
- Rajoitettu takuu ei kata normaalin kulumisen piiriin kuuluvia osia kuten akut, renkaat, jarrut, kahvat, soittokeulat, muoviosat.
- Wilfa ei ole velvollinen korvaamaan loppukäyttäjälle tai kolmannelle osapuolelle välillisiä vahinkoja.
- Akun takuu on 12kk. Akkua tulee ladata vähintään kuukauden välein riippumatta laitteen käytön määrästä. Tämä koskee myös laitteen pitkäaikaissäilytystä. Takuu ei ole voimassa, mikäli akkua ei ole ladattu vähintään kuukauden välein.

## Tarkastukset ennen ratsastusta

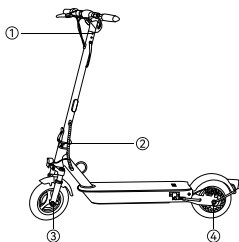

Tarkista ①②③④ skootteri ennen ratsastusta. Vahva tai ei. Kiristä ruuvit, jos näkyvissä on merkkejä löystymisestä.

Huom.:

Ruuvien kiinteä vääntömomentti ① on 4N/m,  
Ruuvien kiinteä vääntömomentti ② on 14N/m.  
Ruuvien kiinteä vääntömomentti ③ on 35N/m,  
Ruuvien kiinteä vääntömomentti ④ on 35N/m.



Tämä merkki osoittaa, että tuotetta ei saa hävittää EU:n alueella talousjätteen mukana. Tuote on kierrätettävä kestävän kehityksen periaatteiden mukaisesti, jotta ympäristölle ja ihmisten terveydelle ei aiheudu haittaa. Kierrätä käytetty laite viemällä se keräyspisteeseen tai palauttamalla se tuotteen jälleenmyyjälle. Tällöin se käsitellään ilmainen ympäristön kannalta turvallisesti.

---



**e-way**

Oy Wilfa Suomi Ab

Piispansilta 11C

02230 Espoo Finland

Phone: +358 9 680 34 80

Website: [www.wilfa.fi](http://www.wilfa.fi)

E-mail: [contact@wilfa.fi](mailto:contact@wilfa.fi)



wilfa.com